

Podręcznik użytkownika

EP801 Cyfrowy bezprzewodowy telefon długiego zasięgu



Usługa klienta EnGenius
Singapur: 65-62271088, <http://www.engeniustech.com.sg/>

Spis treści

Instrukcje bezpieczeństwa	4
Ogólne instrukcje bezpieczeństwa	4
Instrukcje bezpieczeństwa dla produktu	4
Instrukcje dotyczące bezpieczeństwa w odniesieniu do baterii	6
Informacje prawne	8
Lista wyposażenia	9
Ilustracja słuchawki	10
Funkcje słuchawki	11
Podstawowe funkcje słuchawki	11
Dodatkowe funkcje słuchawki	13
Ilustracja bazy	19
Funkcje bazy	20
Podstawowe funkcje stacji bazowej	20
Ilustracja ładowarki	22
Funkcje ładowarki	23
Wprowadzenie	24
Instalacja stacji bazowej	24
Instalacja słuchawki i ładowarki	25
Podstawowe operacje	26
Tryby działania	26
<i>A. Tryby działania bazy</i>	26
<i>B. Tryby działania słuchawki</i>	26
Wykonywanie połączenia telefonicznego	28
Wykonywanie 2-kierunkowego połączenia/Intercom	29
<i>A. Słuchawka i połączenia słuchawki</i>	29
<i>B. Intercom/2-kierunkowa z bazy do słuchawki</i>	29
<i>C. Intercom/2-kierunkowa ze słuchawki do bazy</i>	30
Wykonywanie przekazów	30
<i>A. Słuchawka i połączenia słuchawki</i>	30
<i>B. Przekaz z bazy do słuchawki</i>	31
<i>C. Przekaz ze słuchawki do bazy</i>	31
Ponowne wybieranie	32
Odbieranie połączenia telefonicznego	32
Odbieranie połączenia Intercom	33

Zakończenie połączenia	34
Regulacja głośności głosu odbiornika słuchawki (Douszna) ..	34
Regulacja głośności głosu słuchawki telefonu z głośnikiem ..	34
Regulacja głośności głosu bazy telefonu z głośnikiem	35
Zawieszanie połączenia	35
Wyciszenie	36
Nie przeszkadzać (Cichy dzwonek)	36
Ochrona przycisku	36
Doładowanie i wymiana baterii	37
Zaawansowane operacje	38
Rejestracja słuchawki	38
Subskrypcja grupy słuchawek	39
Transfer połączenia	40
Operacje dotyczące książki telefonicznej	42
Wykluczanie wywołań	45
Programowane funkcje połączenia	46
ID dzwoniącego	48
Ustawienia szybkiego wybierania bazy	49
Ustawienia dzwonka bazy	50
Ustawienie wielu baz	50
Menedżer połączeń	51
WMWI (Visual Message Waiting Indicator [Wizualny wskaźnik wiadomości oczekującej])	53
Indeks	60
Specyfikacje techniczne	64

Instrukcje bezpieczeństwa

Ostrzeżenie: Telefon bezprzewodowy zapewnia swobodę i elastyczność podczas przemieszczania. Jednakże, aby uniknąć pożaru, obrażeń i uszkodzenia własności, podczas używania telefonu należy przestrzegać instrukcji bezpieczeństwa.

Ogólne instrukcje bezpieczeństwa

1. Podczas używania telefonu bezprzewodowego należy zadbać o bezpieczeństwo swoje i innych osób:
 - a. Należy zawsze sprawdzać miejsce chodzenia i stania.
 - b. Podczas rozmowy telefonicznej nie należy zapominać o bezpieczeństwie.
2. W sytuacji awaryjnej:
 - a. W sytuacji wymagającej pomocy należy wybrać numer pogotowia. Zapamiętaj: w miejscu, gdzie nie ma dobrego sygnału z bazy, połączenie może się nie udać. Aby zadzwonić po pomoc, zlokalizuj najbliższą sieć telefonii naziemnej lub inne urządzenie komunikacji.
 - b. Połączenia ratunkowe nie muszą automatycznie dostarczać personelowi ratunkowemu nazwiska, numeru telefonicznego lub lokalizacji.
3. Uwaga dla osób z zaburzeniami słuchu: Ten telefon jest kompatybilny z indukcyjnie sprzężonymi urządzeniami wspomagającymi słuch.
4. Uwaga dla osób z zaburzeniami słuchu: Chociaż umieszczenie bardzo blisko ciała może spowodować zakłócenia działania rozruszników serca, telefony komórkowe "nie powinny stwarzać znacznego problemu dla osób korzystających z rozruszników serca." Jednakże, przy braku dokładnych badań zaleca się, aby podczas używania lub przenoszenia telefonu komórkowego, osoby używające rozruszniki serca zachowały środki ostrożności, zachowując odpowiednią odległość pomiędzy telefonem, a rozrusznikiem serca. Nie należy nosić urządzenia w kieszeni na piersi. Przy jakichkolwiek podejrzeniach wystąpienia zakłóceń należy natychmiast wyłączyć słuchawkę.

Instrukcje bezpieczeństwa dla produktu

1. Należy przeczytać i potwierdzić zrozumienie wszystkich instrukcji.

2. Należy przestrzegać wszystkich ostrzeżeń i instrukcji włącznie z oznaczonymi na produkcie.
3. Zmiany lub modyfikacje tego produktu wykonane bez wyraźnego pozwolenia producenta, spowodują anulowanie gwarancji i upoważnienia CE do używania urządzenia. Należy używać wyłącznie akcesoriów dostarczonych przez producenta.
4. Nie należy używać tego telefonu w pobliżu wody. Nie wolno dopuścić do wylania na ten produkt jakichkolwiek płynów.
5. Przed czyszczeniem produkt należy odłączyć z gniazdka telefonicznego i gniazdka zasilania. Nie należy używać środków czyszczących w płynie lub w aerozolu. Do czyszczenia należy używać wilgotnej szmatki.
6. Nie należy ustawiać tego produktu na niestabilnym wózku, podstawie lub stole. Produkt może upaść i spowodować obrażenia lub uszkodzenie i utratę innych własności.
7. Przerwy zasilania: Po wystąpieniu przerwy zasilania, ładowarka słuchawki nie będzie mogła doładować baterii, a baza nie pozwoli na wykonanie rozmowy wychodzącej lub odebranie rozmowy przychodzącej. Ładowarka i baza do działania wymagają zasilania prądem elektrycznym. Podczas zaników zasilania powinno się używać telefonu, który nie wymaga do używania zasilania prądem elektrycznym lub należy się zaopatrzyć w dodatkowy, tymczasowy zasilacz.
8. Szczeliny lub otwory w obudowie produktu służą do wentylacji. Nie należy ich blokować lub przykrywać. Należy unikać umieszczania produktu na łóżku, dywanie lub innej podobnej powierzchni, która może blokować te szczeliny. Bez prawidłowej wentylacji tego produktu nigdy nie należy umieszczać nad grzejnikiem lub rejestratorem ciepła lub w zabudowie.
9. Nigdy nie należy wpychać do szczelin/otworów tego produktu jakichkolwiek obiektów, ponieważ może to spowodować uszkodzenie produktu, dotknięcie do miejsc pod niebezpiecznym napięciem lub zwarcie części może spowodować pożar, porażenie prądem elektrycznym lub obrażenia.
10. Ten produkt może być zasilany wyłącznie ze źródła zasilania wskazanego na etykiecie. Przy braku pewności co do parametrów domowej sieci zasilającej należy skontaktować się z dostawcą lub z lokalnym zakładem energetycznym.
11. Nie należy przeciążać gniazdek ściennych i przedłużaczy, ponieważ może to spowodować pożar lub porażenie prądem elektrycznym.
12. Nie należy demontować tego produktu, aby uniknąć porażenia prądem elektrycznym lub poparzenia. Jeśli wymagana jest naprawa produkt ten należy wysłać do autoryzowanego punktu serwisowego. Należy zadzwonić do najbliższego biura obsługi klienta. Otwieranie lub zdejmowanie pokryw

może spowodować narażenie na niebezpieczne napięcie, prąd elektryczny lub inne niebezpieczeństwa. Nieprawidłowy montaż produktu może spowodować podczas używania produktu porażenie prądem elektrycznym.

13. Należy unikać używania produktu podczas burz. Grozi to porażeniem prądem elektrycznym z wyładowań atmosferycznych.
14. Nie należy umieszczać tego produktu w miejscach, gdzie mógłby on zostać nadeptany lub, gdzie mogliby potknąć się lub przewrócić na niego ludzie.
15. Nie należy umieszczać nad anteną lub w jej pobliżu obiektów przewodzących prąd.
16. Nie należy używać tego produktu do zgłaszania wycieku gazu , w pobliżu miejsca takiego wycieku.
17. Nie należy instalować stacji bazowej lub ładowarki słuchawki w pobliżu kuchenek mikrofalowych, odbiorników radiowych, zestawów telewizyjnych, głośników lub innych urządzeń elektrycznych. Urządzenia te mogą spowodować zakłócanie produktu lub zakłócenia w wyniku działania produktu.
18. W następujących okolicznościach należy odłączyć od gniazda zasilania stację bazową lub adapter ładowarki i przekazać urządzenie do autoryzowanego punktu serwisowego:
 - a. Po wylaniu na produkt płynu.
 - b. Jeśli uszkodzony został lub uległ zużyciu przewód zasilający albo wtyczka.
 - c. Po narażeniu produktu na działanie deszczu lub wody.
 - d. Jeśli produkt nie działa normalnie, mimo zastosowania się do instrukcji działania.
 - e. Jeśli produkt został upuszczony lub zniszczona została jego obudowa.
 - f. Jeśli produkt wykazuje wyraźne oznaki pogorszenia działania.

Instrukcje dotyczące bezpieczeństwa w odniesieniu do baterii

1. Należy używać wyłącznie ładowalnych baterii litowo jonowych i ładowarki zatwierdzonych przez producenta. Nie należy używać innych typów ładowalnych baterii lub baterii bez możliwości ładowania. Baterie mogą zostać zwarte oraz może ulec uszkodzeniu ich obudowa, powodując niebezpieczną sytuację.
2. Należy zastosować się do instrukcji ładowania w tym podręczniku i na etykietach słuchawki oraz we wnęce ładowarki.

3. Baterię należy prawidłowo przekazać do recyklingu lub usunąć. Nie należy wrzucać baterii do ognia. Bateria może eksplodować.
4. Nie należy wyrzucać baterii do odpadów komunalnych. Należy sprawdzić instrukcje dotyczące usuwania lokalnego prawa.
5. Należy zachować ostrożność podczas obsługi baterii, aby nie dopuścić do zwarcia styków baterii z przewodzącymi materiałami takimi jak pierścionki, bransoletki, klucze, szczyrki i monety. Bateria lub przewodzący materiał może spowodować przegrzanie lub pożar.
6. Nie należy narażać baterii na oddziaływanie deszczu lub wody.
7. Nie należy otwierać lub uszkadzać baterii. Uwolniony elektrolit jest czynnikiem korozyjnym i może spowodować obrażenia oczu lub skóry. Elektrolit po połknięciu może być toksyczny.
8. Podczas ładowania bateria rozgrzewa się. Jest to normalne i nie jest niebezpieczne.

Informacje prawne

EP801



To urządzenie jest zgodne z przepisami CE. Jego działanie zależy od spełnienia dwóch następujących warunków:

- 1) to urządzenie nie może powodować szkodliwych zakłóceń i
- 2) to urządzenie musi akceptować odbierane zakłócenia, włącznie z tymi, które mogą powodować niewłaściwe działanie.

1. Ten system telefoniczny jest zgodny z przepisami EN 301 357-2 (RF), EN 301 489 (EMC), EN 60950 (Bezpieczeństwo) i EN 50371 (Bezpieczeństwo RF).
2. REN umożliwia określenie liczby urządzeń, które można podłączyć do linii telefonicznej i które mogą dzwonić po wybraniu numeru telefonicznego. W większości przypadków, ale nie zawsze, obszary sum REN wszystkich urządzeń podłączonych do jednej linii nie powinny przekroczyć 5,0. Aby upewnić się co do ilości urządzeń, które można podłączyć do linii telefonicznej należy skontaktować się z firmą telefoniczną i uzyskać informację o maksymalnej liczbie REN w danym regionie.
3. Jeśli urządzenie telefoniczne powoduje problemy w sieci telefonicznej, firma telefoniczna może poprosić o odłączenie od linii systemu telefonicznego, aż do naprawienia problemu. W takim przypadku w lokalnej firmie telefonicznej należy sprawdzić swoje prawa.
4. Firma telefoniczna może wykonać zmianę urządzeń, sprzętu, operacji lub procedur, które mogą zakłócać prawidłowe działanie systemu telefonicznego. W takim przypadku w lokalnej firmie telefonicznej należy sprawdzić swoje prawa.
5. Ten system telefoniczny nie może być używany w usłudze opłat monetowych dostarczanej przez firmę telefoniczną. Połączenie z party lines podlega taryfom stanowym.
6. Ten system telefoniczny został sprawdzony i określony jako zgodny z ograniczeniami przepisów EN 301 357-2 (RF), EN 301 489 (EMC), EN 60950 (Bezpieczeństwo) i EN 50371 (Bezpieczeństwo RF). Ograniczenia te mają zapewnić odpowiednie zabezpieczenie przed szkodliwymi zakłóceniami w ogólnych instalacjach publicznych. Działanie tych urządzeń może dalej być związane z zakłóceniami z/do najbliższych telewizorów, VCR, odbiorników radiowych, komputerów lub innych urządzeń elektronicznych. Aby zminimalizować takie zakłócenia lub im zapobiec, system telefoniczny nie należy umieszczać lub używać w pobliżu innych urządzeń elektronicznych.
7. Jednakże, nie ma gwarancji, że zakłócenia nie wystąpią w określonej instalacji. Jeśli ten system telefoniczny powoduje zakłócenia innych urządzeń elektronicznych, co można określić poprzez wyłączenie i włączenie systemu, zachęca się użytkownika do usunięcia zakłóceń poprzez użycie jednego lub kilku następujących środków:
 - a. Zalecamy, aby pomiędzy systemem a innymi urządzeniami elektronicznymi zachować odległość co najmniej 20 stóp.
 - b. Podłączenie stacji bazowej do gniazdko zasilania podłączonego do osobnego obwodu niż ten, do którego podłączone jest urządzenie. Kontakt z dostawcą lub z doświadczonym technikiem w celu uzyskania pomocy.

Lista wyposażenia

1. Opakowanie Baza + Słuchawka powinno zawierać następujące elementy:
 - a. Stacja bazy x 1
 - b. Antena bazy x 1
 - c. Adapter prąd zmienny/prąd stały bazy x 1
 - d. Słuchawka x 1
 - e. Antena słuchawki x 2 (Krótka × 1, długa ×1)
 - f. Bateria litowo jonowa 1100mA x 1
 - g. Przewód telefoniczny x 1
 - h. CD (Podręcznik użytkownika), skrócona instrukcja

2. W opakowaniu słuchawki powinny znajdować się następujące elementy:
 - a. Słuchawka x 1
 - b. Antena słuchawki x 2 (Krótka × 1, długa ×1)
 - c. Bateria litowo jonowa 1100mA x 1
 - d. Ładowarka biurkowa x 1
 - e. Adapter prąd zmienny/prąd stały ładowarki x 1
 - f. Skrócona instrukcja

3. Akcesoria opcjonalne
 - a. Zestaw anteny zewnętrznej (antena i kabel)
 - b. Zestaw zabezpieczenia przed wyładowaniami atmosferycznymi
 - c. Zapasowa bateria litowo jonowa x 1700mA
 - d. Wysokiego wzmocnienia antena słuchawki
 - e. Słuchawka
 - f. Rozdzielacz anteny

Ilustracja słuchawki

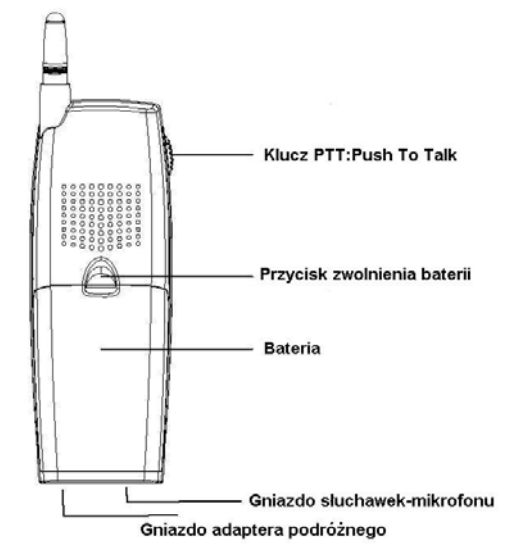
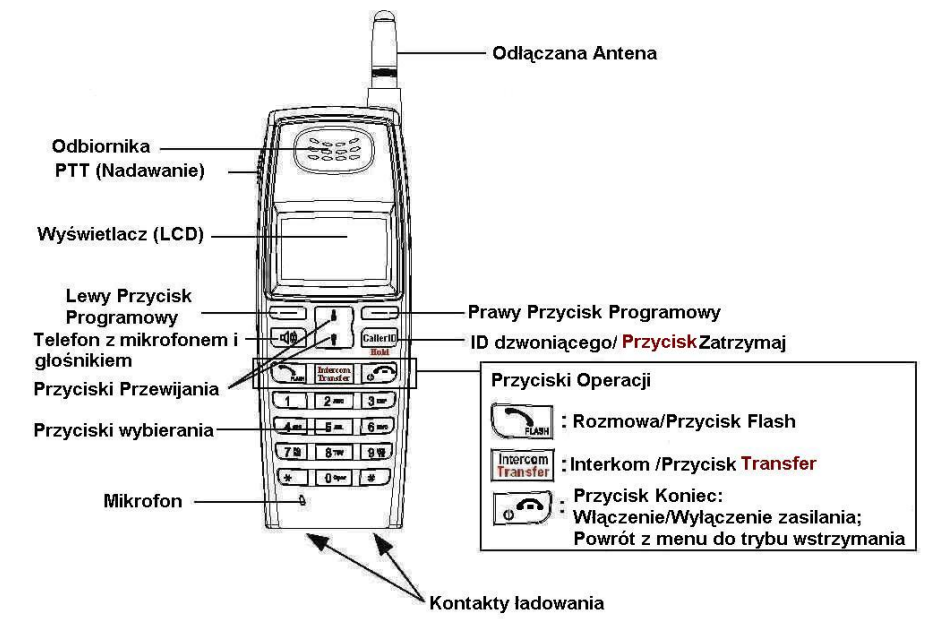

Funkcje słuchawki

Podstawowe funkcje słuchawki

1. 4-wierszowy wyświetlacz LCD (Liquid Crystal Display [Wyświetlacz ciekłokrystaliczny])
 - a. Wyświetlacz LCD jest podświetlany diodą LED (Light Emitting Diode [Dioda emitująca światło]).
 - b. W wierszu 1 LCD znajdują się ikony.
 - c. Objaśnienie ikon od lewej do prawej
 - (1)  **RSSI** (Receive Signal Strength Indicator [Wskaźnik siły odbieranego sygnału])
Podczas połączenia, ilość pasków jest proporcjonalna do siły odbieranego sygnału.
 - (2) **Tryb połączenia**
 - (2.1) **Trwanie połączenia**
(WŁĄCZENIE/WYŁĄCZENIE - Zawieszenie)
Wskazuje która linia telefoniczna bazy jest aktywna.
 - (2.2) **Uaktywnienie intercomu**
Wskazuje aktywność trybu Intercom
Wskazuje ID słuchawki z uaktywnioną funkcją intercom.
 - (3) **Tryb mowy**
 - (3.1) **Wskaźnik głośnika**
Wskazuje aktywność głośnika
 - (3.2) **Tryb słuchawki**
 - (4) **Dźwięk i wskazania**
 - (4.1) **Włączenie dzwonka**
 - (4.2) **Wyłączenie dzwonka**
 - (4.3) **Tryb dzwonka i wibracji**
 - (4.4) **Tryb wibracji**
 - (4.5) **Wskaźnik oczekującej wiadomości**
 - (5) **Wyłączenie PA**
Wskazuje wyłączenie głośnika
 - (6) **Dwucyfrowy indeks adresu**
Wyświetla 2-cyfrowy ID słuchawki.
 - (7) **Moc baterii**
Liczba pasków jest proporcjonalna do ilości czasu pracy na baterii.
 - d. Wiersze 2-gi i 3-ci LCD, maksymalnie 16 znaków każdy, stan

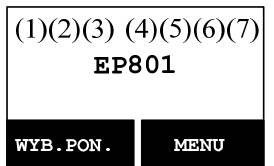

wyświetlacza, wiadomość, wybory menu lub edytowalne przez użytkownika znaki alfanumeryczne.

e Ostatni wiersz zawiera lewy i prawy przycisk programowy.

2. Dzwonek

a. Dzwonek przy połączeniu przychodzącym i połączeniu intercom.

b. Różne dźwięki alarmu wskazują różne zdarzenia:

(1) Pojedynczy sygnał: pomyślne naciśnięcie przycisku.

(2) Podwójny sygnał: wskazuje włączenie/wyłączenie zasilania.

(3) Potrójny sygnał: nieudana operacja.

(4) Sygnał 1-długi-2-krótkie (co 1 minutę): ostrzeżenie o słabej baterii , poza zakresem, zawieszenie rozmowy

Re: Brak sygnału przy nieprawidłowym naciśnięciu przycisku

3. ROZMOWA/FLASH (📞)

a. Odbiór lub odpowiedź telefonu lub połączenia intercom

b. Podczas połączenia wysyłanie sygnału Flash do linii telefonicznej, aby uzyskać sygnał wybierania po zakończeniu połączenia lub wykonanie funkcji połączenia oczekującego przez lokalną firmę telefoniczną.

4. TELEFON Z MIKROFONEM I GŁOŚNIKIEM (🔊)

Naciśnij przycisk, aby włączyć/wyłączyć telefon z mikrofonem i głośnikiem podczas połączeń przychodzących, wychodzących lub intercom.

5. 2-KIERUNKOWY INTERCOM / TRANSFER (🗣️)

a. Ustawia połączenie intercom na drugą słuchawkę , grupę słuchawek (przywoływanie grupy) lub wszystkie zarejestrowane słuchawki.

b. Połączenia Intercom są cyfrowe, wykonywane w trybie pełnego duplexu i prowadzone bez udziału bazy.

6. PRZEKAZ (🗣️)







a. Przekaz do słuchawki w trybie połowicznego duplexu w celu natychmiastowego ogłoszenia

b. Przekaz w trybie połowicznego duplexu do stacji bazowej

Re: Naciśnij przycisk (🗣️) z boku słuchawki, aby uaktywnić funkcję przekazu.

7. Lewy/prawy przycisk programowy (📁)

a. Wybór menu.

8. Przyciski przewijania W górę() /W dół()
 - a. Przewijanie nagrań i wybory menu.
 - b. W trybie rozmowy, regulacja głośności odbiornika.
 - c. Naciśnij  w celu regulacji głośności dzwonka w trybie oczekiwania.
 - d. W trybie oczekiwania naciśnij  w celu przejścia do książki telefonicznej.
9. KONIEC; przycisk Włączenia/Wyłączenia ()
 - a. Koniec połączenia.
 - b. Opuszczenie bieżącego menu operacji i przejście o jeden poziom w górę.
 - c. Naciśnij na 3 sekundy w celu wyłączenia zasilania
10. Przycisk ID DZWONIĄCEGO ()
 - a. Podgląd listy ID dzwoniącego.
 - b. Zawiera ID odebranych i nieodebranych dzwoniących.

Dodatkowe funkcje słuchawki

1. Rejestracja wielu słuchawek
 - a. W stacji bazowej można zarejestrować do 9 słuchawek
 - b. ID 11-19: indywidualne ID słuchawek.
 - c. ID 91-99: ID grup. Słuchawki można "subskrybować" z menu słuchawki do grup(y) i przywoływać, po wprowadzeniu ID grupy, przez dzwoniącego z linii naziemnej lub dzwoniącego przez intercom.
2. Wibrator dzwonka
 - a. **Dwie opcje dla dzwonka linii (połączenie przychodzące) i dzwonka Intercom.**
 - b. **Sześć poziomów wyboru głośności dzwonka (Wyłączenie/Niska/Średnia/Wysoka/Wibracja/Wibracja i Wysoka) dla każdej opcji.**
 - b. **Osiem wyborów typów dzwonka dla każdej opcji.**
3. ID dzwoniącego
Wyświetla na LCD numer połączenia przychodzącego (wymaga usługi ID dzwoniącego z lokalnej firmy telefonicznej)
4. Połączenie oczekujące z ID dzwoniącego
Wyświetla 2-ie połączenie przychodzące na tej samej linii telefonicznej,

podczas 1-go połączenia (wymaga uzyskania z lokalnej firmy telefonicznej usługi Połączenie oczekujące z ID dzwoniącego)

5. Oznakowanie nazwy poprzez ID dzwoniącego
Dopasowanie ID dzwoniącego do pozycji książki telefonicznej; po dopasowaniu, na ekranie LCD wyświetlona zostanie nazwa lub pseudonim zamiast kompletnych informacji ID dzwoniącego (wymaga uzyskania z lokalnej firmy telefonicznej usługi Połączenie oczekujące z ID dzwoniącego).
6. DND (Nie przeszkadzać, np., Cichy dzwonek)
7. Rejestr połączeń
 - a. Ponowne wybieranie: Zapamiętanie 10 najczęściej wybieranych numerów telefonicznych (do 26 cyfr każdy). Można wybrać ostatnio wybierane numery dla wszystkich 10 numerów.
 - b. Rejestr połączeń odebranych i nowych: W sumie 50 pozycji (16 cyfrowy numer telefoniczny, 16 znakowe nazwy i nadruk Data/Czas), wymaga usługi ID dzwoniącego z lokalnej firmy telefonicznej.
 - c. Podczas wyświetlania można zapisać w książce telefonicznej numery telefoniczne i nazwy.
8. Wykluczanie wywołań: Blokowanie połączeń wychodzących i przychodzących.
 - a. Blokada wykonywania przez użytkowników połączeń odległych lub połączeń międzynarodowych
 - b. Do 5 cyfr dla każdego ustawienia wykluczania wywołań; dozwolone jest do 5 pozycji.
 - c. Jeśli do uzyskania tonu wybierania wymagane jest wybranie specyficznego numeru należy wprowadzić ten numer podczas ustawiania wykluczania wywołań

[Uwaga] Aby wykonać tę funkcję należy wprowadzić dokładny ID użytkownika i hasło. Domyślne hasło to "0000".
9. Odpowiedź po naciśnięciu dowolnego przycisku (poza przyciskiem  i **CICHY** przyciskiem programowym)
10. Przycisk - ochrona
 - a. Po wybraniu ochrony przycisku, zablokowane zostaną wszystkie przyciski.
W celu zwolnienia naciśnij **ODBLOKUJ** (Lewy) przycisk programowy i "*" .

11. Prefiks wybierania
 - a. Podczas wybierania z rejestru połączeń, książki telefonicznej oraz przy użyciu funkcji wybierz-i-wyślij, przed wybranym numerem można wstępnie zaprogramować do automatycznego dodawania jeden kod dostępu do 14 cyfr.
12. Zawieszenie połączenia
 - a. Zawieszanie połączenia
13. Wyciszenie
 - a. Naciśnij podczas rozmowy **WYCISZENIE** (Lewy) przycisk programowy, po czym nastąpi wyciszenie mikrofonu. W celu zwolnienia, naciśnij **WYŁĄCZ WYCISZENIE** (Lewy) przycisk programowy.
14. Książka telefoniczna
 - a. 50 pozycji, każda zapamiętuje numer telefoniczny lub ID słuchawki (do 26 cyfr) i nazwę (do 16 znaków)
 - b. Alfabetycznie sortowane wyświetlanie i wyszukiwanie według liter.
 - c. Wybieranie z wyświetlacza.
 - d. W trybie oczekiwania, można przejść do książki telefonicznej naciskając  przycisk przewijania.
15. Ton przycisku
 - a. Przycisk wyboru cztero-poziomowej głośności sygnału (Wyt./Niska/Średni/Wysoka).
 - b. Przycisk wyboru spośród czterech rodzajów sygnału.
16. Liczniki czasu połączenia
 - a. Wyświetlają czas trwania bieżącego połączenia, w trakcie i zaraz po zakończeniu rozmowy.
17. Programowane funkcje połączenia
 - a. Umożliwia użytkownikowi wstępne zaprogramowanie w EP801 najczęściej używanego kodu funkcji, pomocnego w systemie PBX.
 - b. Zapisać można do 10 pozycji.
 - c. Po zaprogramowaniu kodu funkcji, można szybko wykonać te funkcje podczas połączenia, naciskając przycisk programowy **OPCJA**.
18. Ekran menu
 - a. Aby uniknąć nieprawidłowych ustawień "Ustawienia połączenia" (**MENU-4**), "Ustawienia telefonu" (**MENU-5**),

- “Podstawowe ustawienia” (MENU-6) oraz Ustawienia wielu baz (MENU-7-3), ustawienia te można ukryć.
- b. Przejście do ekranu menu wymaga podania hasła (MENU-8), domyślne hasło słuchawki to “0000”.
 - c. Po włączeniu tej opcji, ustawienie nie będzie już wyświetlane, dopóki nie zostanie to wyłączone, poprzez ponowne przejście do ekranu menu.
19. Ustawienie grupy
- a. Umożliwia wykonanie sybskrypcji słuchawki do jednej lub kilku grup.
Re : Subskrybować można do 9 grup.
20. Nazwa własna
- a. Umożliwia zmianę ekranu “EP801”, aby wyświetlane były własne słowa lub informacje, takie jak nazwa użytkownika.
Re : Wprowadzić można do 32 znaków.
21. Zmiana hasła
- a. Umożliwia zmianę hasła słuchawki, wymaganego podczas przechodzenia do opcji Wykluczanie wywołań (MENU-4-3) oraz do ekranu menu (MENU-8) .
Re: Domyślne hasło to “0000”.
22. Zmiana PIN
- a. Umożliwia zmianę kodu PIN bazy, wymaganego do przechodzenia do opcji Ustawienia bazy (MENU-6).
Re : Domyślny kod to “0000”.
23. Czas DTMF
- a. W MENU-6-1 należy wybrać czas trwania sygnału DTMF.
 - b. Domyślny czas to 100ms.
 - c. Do wprowadzenia ustawienia bazy wymagany jest kod PIN.
Domyślny kod to “0000”.
- Re: Przed zmianą lepiej jest sprawdzić tę informację w firmie telefonicznej.
24. Programowany czas przycisku Flash
- a. W MENU-6-2 można wybrać czas przycisku flash
 - b. Wybierać można spośród 9-poziomów czasu (100 ms - 900 ms), domyślne ustawienie = 600 ms.
 - c. W większości obszarów działa domyślna wartość (600 ms). Zmiana tego ustawienia może spowodować brak działania przycisku Flash. Należy zmienić wyłącznie przy pewności, że nowa wartość będzie

- działać.
- d. Do wprowadzenia ustawienia bazy wymagany jest kod PIN.
Domyślny kod to "0000".
25. Przydział następnego ID słuchawki dla nowej słuchawki
- Użycie zarejestrowanej słuchawki w MENU-6-3, do przydzielenia następnego ID słuchawki dla nowej słuchawki.
 - Jeśli nie zostanie przydzielony następny ID słuchawki, system automatycznie przydzieli ID słuchawki dla nowej słuchawki..
 - Do wprowadzenia ustawienia bazy wymagany jest kod PIN.
Domyślny kod to "0000".
26. Usunięcie słuchawki
- Użycie słuchawki zarejestrowanej w MENU-6-4, do usunięcia innej zarejestrowanej słuchawki, w przypadku jej uszkodzenia.
 - Po usunięciu innej zarejestrowanej słuchawki, użytkownik może zarejestrować zamiast niej nową słuchawkę.
 - Do wprowadzenia ustawienia bazy wymagany jest kod PIN.
Domyślny kod to "0000".
27. Zmiana PIN
- Umożliwia zmianę kodu PIN bazy, wymaganego do przechodzenia do opcji "Ustawienia bazy" (MENU-6-5).
- Użycie zarejestrowanej słuchawki do zmiany PIN w MENU-6-5.
 - Domyślny PIN to "0000".
 - Do wprowadzenia ustawienia bazy wymagany jest kod PIN.
Domyślny kod to "0000".
28. Funkcja automatycznego rozłączania połączenia
- Użycie zarejestrowanej słuchawki w MENU-6-6, do włączenia/wyłączenia funkcji Automatyczne rozłączanie połączenia.
 - Po włączeniu tej funkcji, słuchawka może wykonać automatyczne rozłączenie połączenia, gdy rozłączy się druga strona połączenia.
 - Do wprowadzenia ustawienia bazy wymagany jest kod PIN.
Domyślny kod to "0000".
29. Kod regionu
- Funkcja kodu regionu umożliwia wykonywanie połączeń w obrębie kodów lokalnych i krajowych bez prefiksu.
- Przejdź do MENU-4-6-1, aby ustawić "Lokalny" kod regionu.
 - Przejdź do MENU-4-6-2, aby ustawić "Krajowy" kod regionu.
Re : Wprowadzić można do 3 cyfr.



30. Ustawienie wielu baz

- a. W jednym systemie ustawić można do 4 baz.

Re Dla najlepszego działania, pomiędzy dwiema stacjami bazowymi
: należy zachować odległość co najmniej 5 metrów (około 15 stóp).

31. Ustawienie czasu

Funkcja ustawienia czasu umożliwia ustawienie przez użytkowników daty/czasu, do obsługi ID DTMF dzwoniącego (ID DTMF dzwoniącego nie dołącza daty/czasu po odebraniu połączenia z PSTN, poprzez to ustawienie, użytkownik może przeglądać datę/czas, po odebraniu ID dzwoniącego).

- a. Przejdź do **MENU-6** w celu wykonania zmian w Ustawienia bazy.
b. Naciśnij przycisk  lub  do wyboru wymaganej bazy.
c. Wprowadź PIN bazy (Domyślna wartość to "0000").
d. Wprowadź "7", aby przejść do Ustawienia czasu.
e. Wprowadź 4 cyfry dla MM/DD(Miesiąc/dzień), a następnie wprowadź 4 cyfry dla hr:mm (Godzina: Minuta)
f. Naciśnij **ZAPISZ** (lewy przycisk programowy), aby zakończyć ustawienia.

Ilustracja bazy

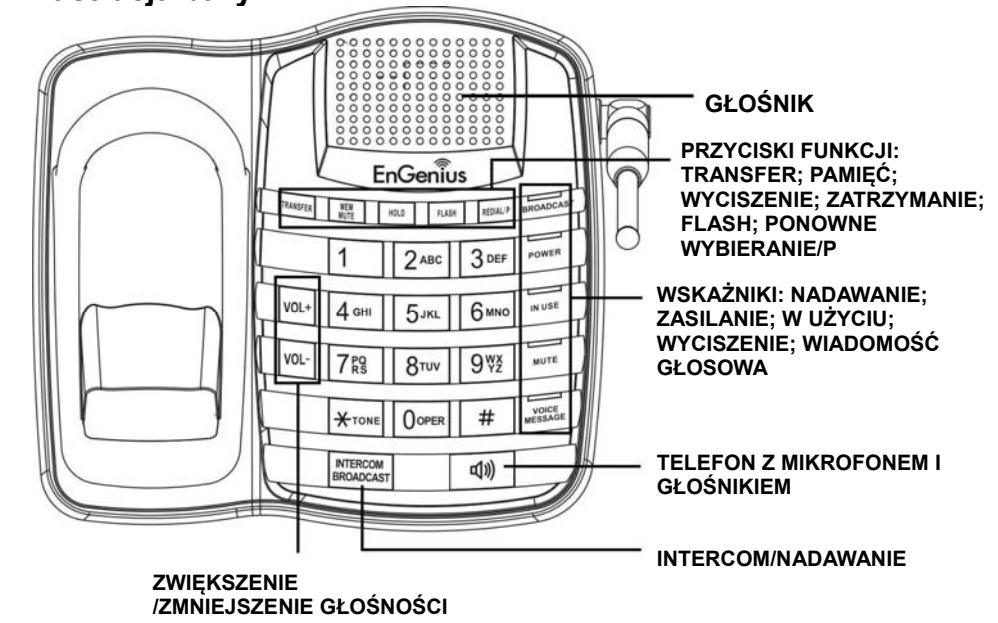

Podstawowy diagram urządzenia

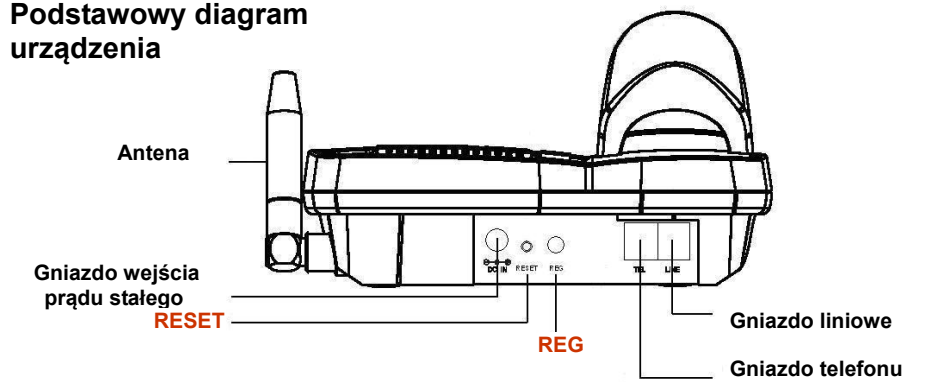

Funkcje bazy

Podstawowe funkcje stacji bazowej

1. Antena
 - a. Port anteny posiada **normalne złącze gwintowane**; w celu zdjęcia anteny lub kabla należy obrócić je przeciwnie do ruchu wskazówek zegara; aby zainstalować, w kierunku ruchu wskazówek zegara. Nieprawidłowa instalacja może spowodować uszkodzenie złącza.
 - b. Podczas używania anteny zewnętrznej, aby uzyskać czystą ścieżkę transmisji należy umieścić antenę (nie samą stację bazową) możliwie jak najwyżej.
2. Dioda LED
 - a. Zasilanie: wskazuje podłączenie stacji bazowej do zasilania.
 - b. W użyciu: wskazuje aktywną linię telefoniczną.
 - c. Przekaz: wskazuje wykonywanie funkcji "Przekaz" .
3. Przycisk RESET
 - a. Przywrócenie fabrycznych ustawień stacji bazowej
 - b. Przycisk Reset ma zapobiegać przypadkowemu resetowaniu systemu.
 - c. Po zresetowaniu stacji bazowej należy ponownie zarejestrować wszystkie słuchawki (włącznie ze słuchawką administratora) i słuchawki(a) dodatkowe.
4. Przycisk rejestracji (REG)
Przechodzenie do trybu rejestracji ze słuchawką, przydzielenie ID słuchawki (11-19).
5. Gniazdo linii
Standardowe złącze RJ-11C/CA-11A do podłączenia linii telefonicznej
6. Gniazdo telefoniczne
Inne gniazdo telefoniczne RJ-11C do podłączenia opcjonalnej automatycznej sekretarki
7. Przyciski wybierania
 - a. Wprowadzenie numeru telefonicznego, po naciśnięciu przycisku Telefon z mikrofonem i głośnikiem.
 - b. Wprowadzenie ID słuchawki lub ID grupy, podczas nawiązywania połączenia intercom lub przekazu.
 - c. Wprowadzenie numeru telefonicznego, podczas zapisywania katalogu szybkiego wybierania bazy.

8. Przyciski funkcyjne
 - a. TRANSFER (TRANSFER): naciśnięcie tego przycisku podczas rozmowy umożliwia przeniesienie połączenia do zarejestrowanej słuchawki.
 - b. PAMIĘĆ (MEM MUTE): zapisanie numeru telefonicznego do pamięci szybkiego wybierania bazy. Do 20 pozycji. Lub uzyskanie numeru telefonicznego z pamięci szybkiego wybierania podczas rozmowy.
 - c. ZAWIESZENIE (HOLD): naciśnij ten przycisk, aby zawiesić połączenie.
 - d. FLASH (FLASH): naciśnij ten przycisk, aby wysłać sygnał Flash do linii telefonicznej i uzyskać sygnał wybierania po zakończeniu połączenia lub wykonać funkcję połączenia oczekującego z lokalnych firm telefonicznych podczas połączenia.
 - e. PONOWNE WYBIERANIE/P (REDIAL/P): naciśnij ten przycisk, aby uzyskać ostatnio wybrany numer. Lub zapisz czas przerwy (1 sekunda) podczas przechowywania w pamięci szybkiego wybierania.
9. Przyciski GŁOŚNOŚĆ (VOL+ i VOL-)
 - a. Zwiększenie lub zmniejszenie głośności dzwonka w trybie oczekiwania.
 - b. Zwiększenie lub zmniejszenie głośności głosu w trybie rozmowy.
10. Przycisk TELEFON Z MIKROFONEM I GŁOŚNIKIEM (M)
 - a. Naciśnij ten przycisk, aby uzyskać ton wybierania, a po nim numer telefoniczny do wykonania połączenia wychodzącego.
 - b. Ponownie naciśnij ten przycisk w celu rozłączenia połączenia.
 - c. Po włączeniu telefonu z głośnikiem i mikrofonem, włączone zostanie także podświetlenie przycisku.
11. Przycisk INTERCOM/PRZEKAZ (INTERCOM BROADCAST)
 - a. Wprowadź ID słuchawki, a następnie naciśnij przycisk w celu włączenia funkcji 2-kierunkowego intercomu.
 - b. Wprowadź ID słuchawki, a następnie naciśnij i przytrzymaj przycisk na ponad jedną sekundę, aby włączyć funkcję przekazu.

Re: Naciśnij przycisk INTERCOM/PRZEKAZ bez wcześniejszego wprowadzania ID słuchawki, włączone zostaną wszystkie zarejestrowane słuchawki.
12. Wejście prądu stałego: do podłączania adaptera zasilania

Ilustracja ładowarki

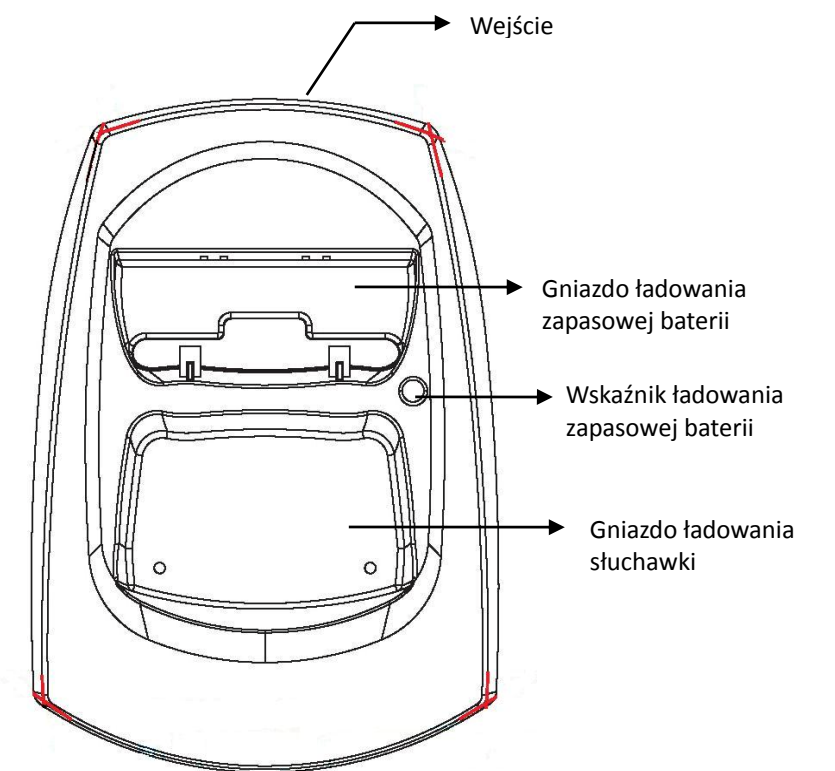

Funkcje ładowarki

1. Wejście prądu stałego
Podłączenie do adaptera prądu zmiennego ładowarki.
2. Gniazdo ładowania słuchawki
 - a. Ładowanie baterii słuchawki po umieszczeniu jej na podstawce.
 - b. Stan naładowania można sprawdzić na LCD słuchawki
 - (1) Ładowanie: uruchomiony pasek stanu baterii, a na ekranie LCD wyświetla się: Ładowanie
 - (2) Pełne naładowanie: pasek stanu baterii jest nieruchomy, a na ekranie LCD wyświetla się "Ładowanie zakończone"
 - (3) Nieudane ładowanie: Po wystąpieniu błędu w trybie ładowania, na ekranie LCD wpokaże się "Nieudane ładowanie"
3. Gniazdo ładowania zapasowej baterii
 - a. Ładowanie zapasowej baterii po umieszczeniu jej gnieździe.
 - b. Dioda LED jako wskaźnik naładowania zapasowej baterii
 - (1) Puste gniazdo i włączone zasilanie: Wyłączona dioda LED
 - (2) Trwa ładowanie baterii: Pomarańczowe światło diody LED
 - (3) Pełne naładowanie: Wyłączona dioda LED
4. Nie jest możliwe przeładowanie baterii, jeśli używana jest ta ładowarka.
5. Adapter stacji ładowania, można także wykorzystać jako ładowarkę do podróży. Jednakże, nie można wyłączyć zasilania podczas ładowania słuchawki przez ładowarkę podróżną. Na wyświetlaczu LCD pokaże się komunikat ostrzeżenia " **Odłącz ładowarkę podróżną, a następnie WYŁĄCZ**".

Uwagi:

1. Baterię należy naładować całkowicie przed pierwszym użyciem.
2. W tym samym czasie można ładować słuchawkę i zapasowe baterie.
3. Po umieszczeniu w gnieździe ładowania, słuchawka będzie "zasilana" automatycznie.
4. Jednakże, po rozładowaniu baterii, automatyczne włączenie zasilania słuchawki zostanie uruchomione po około jednej minucie.

Wprowadzenie

Instalacja stacji bazowej

Dostępne są trzy możliwe ustawienia stacji bazowej:

- Samodzielna stacja bazowa
- Stacja bazowa plus telefoniczna automatyczna sekretarka
- Stacja bazowa plus standardowy telefon

Dla uzyskania najlepszego działania pomiędzy stacją bazową, a innymi urządzeniami elektronicznymi (np., telewizor, komputer, stereo, faks, automatyczna sekretarka, telefon bezprzewodowy, itd.) należy zapewnić co najmniej 1 metr odległości (około 3 stopy)

1. Instalacja anteny stacji bazowej.
Port anteny bazy posiada **normalne złącze gwintowane**; w celu instalacji anteny lub kabla należy obrócić je w kierunku ruchu wskazówek zegara; aby je odłączyć zainstalować, w kierunku przeciwnym do ruchu wskazówek zegara. Nieprawidłowa instalacja może spowodować uszkodzenie złącza.
2. Podłącz koniec od transformatora stacji bazowej adaptera prąd zmienny/prąd stały do standardowego gniazdka elektrycznego prądu zmiennego, podłącz drugi koniec do gniazda "Wejście prądu stałego" z tyłu stacji bazowej.
 - a. Wtyczka prądu stałego adaptera bazy jest większa od wtyczki prądu stałego ładowarki. Wtyczka prądu stałego adaptera ładowarki nie pasuje do gniazda wejścia prądu stałego bazy.
 - b. Zasilanie stacji bazowej (Adapter prądu stałego) i linię telefoniczną należy podłączyć do zabezpieczenia przed przepięciami z ochroną linii telefonicznej.

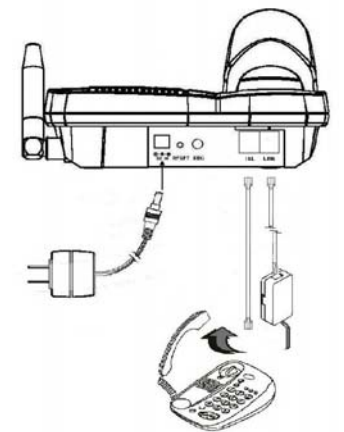

3. Podłącz przewód telefonu do gniazda "LINIA"
4. Standardowy telefon lub automatyczną sekretarkę, można podłączyć do sąsiedniego gniazda na spodzie stacji bazowej, z oznaczeniem TEL

Instalacja słuchawki i ładowarki

1. Podłącz koniec od transformatora stacji bazowej adaptera prąd zmienny/prąd stały ładowarki, do standardowego gniazda elektrycznego prądu zmiennego, podłącz drugi koniec do gniazda "Wejście prądu stałego" z tyłu ładowarki.
2. Instalacja baterii w słuchawce.
3. Instalacja anteny słuchawki.
4. Włóż słuchawkę do przedniego gniazda ładowarki.
5. Przed użyciem należy wykonać pełne, trzy godzinne ładowanie baterii.
6. System telefoniczny jest teraz gotowy do wykonania podstawowych funkcji, takich jak wykonywanie i odbieranie połączeń telefonicznych i połączeń intercom. Do wykonania podstawowych operacji nie jest konieczne zaprogramowanie stacji bazowej lub słuchawki.

Uwaga:

1. Zapakowana słuchawka(i) wraz ze stacją bazową, są preinstalowane fabrycznie. Jeśli użytkownik posiada nową słuchawkę należy ją zarejestrować w stacji bazowej, aby była rozpoznawana przez bazę(y) i inne słuchawki. Patrz rejestracja słuchawki.
2. Przed pierwszym użyciem należy wykonać pełne naładowanie baterii.

Podstawowe operacje

Tryby działania

Stacja bazy i słuchawka mają poziomy działania, przy których można wykonać jedynie określone procedury lub funkcje.

A. Tryby działania bazy

1. **Tryb BEZCZYNNOŚĆ**- jest to tryb domyślny. W trybie BEZCZYNNOŚĆ aktywne są telefon z mikrofonem i głośnikiem, intercom, przekaz i przyciski głośności.
2. **Tryb ROZMOWA**- baza działa w tym trybie podczas połączenia telefonicznego, połączenia intercom i operacji przekazu. W tym trybie działają przyciski wybierania, "Transfer", "Pamięć", "Zawieszenie", "Flash" oraz "Ponowne wybieranie/P". Podświetlona zostanie odpowiednio dioda LED "W użyciu", "Intercom", "Przekaz".
3. **Tryb REJESTRACJA**- baza przechodzi do tego trybu poprzez naciśnięcie na trzy sekundy przycisku REG. Po przejściu do tego trybu na bazie nie ma aktywnych przycisków. W trybie Rejestracja, świecą się diody LED telefonu z głośnikiem i Intercomu, emitowany jest także sygnał dzwonka.

B. Tryby działania słuchawki

1. **Tryb Oczekiwanie**- jest to tryb domyślny.
 - a. Przy braku aktywności, słuchawka automatycznie przechodzi do trybu UŚPIENIE/BEZCZYNNOŚĆ, aby oszczędzać energię baterii.
 - b. Słuchawkę można całkowicie wyłączyć, przytrzymując na 3 sekundy przycisk KONIEC.
 - c. Ekran bezczynności (własna nazwa) można edytować.
 - d. 2-cyfrowy numer reprezentuje ID słuchawki
2. **Tryb Menu**
 - a. Naciśnij prawy, programowy przycisk funkcji w celu uaktywnienia trybu Menu.
 - b. W trybie Menu, można zmienić ustawienia słuchawki i informacje zapisane w pamięci.
 - c. Dostępne w Menu funkcje, są bardziej szczegółowo omówione od strony 38.
 - d. Poniżej wyświetlona jest struktura menu:

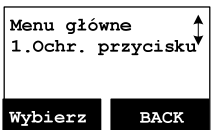

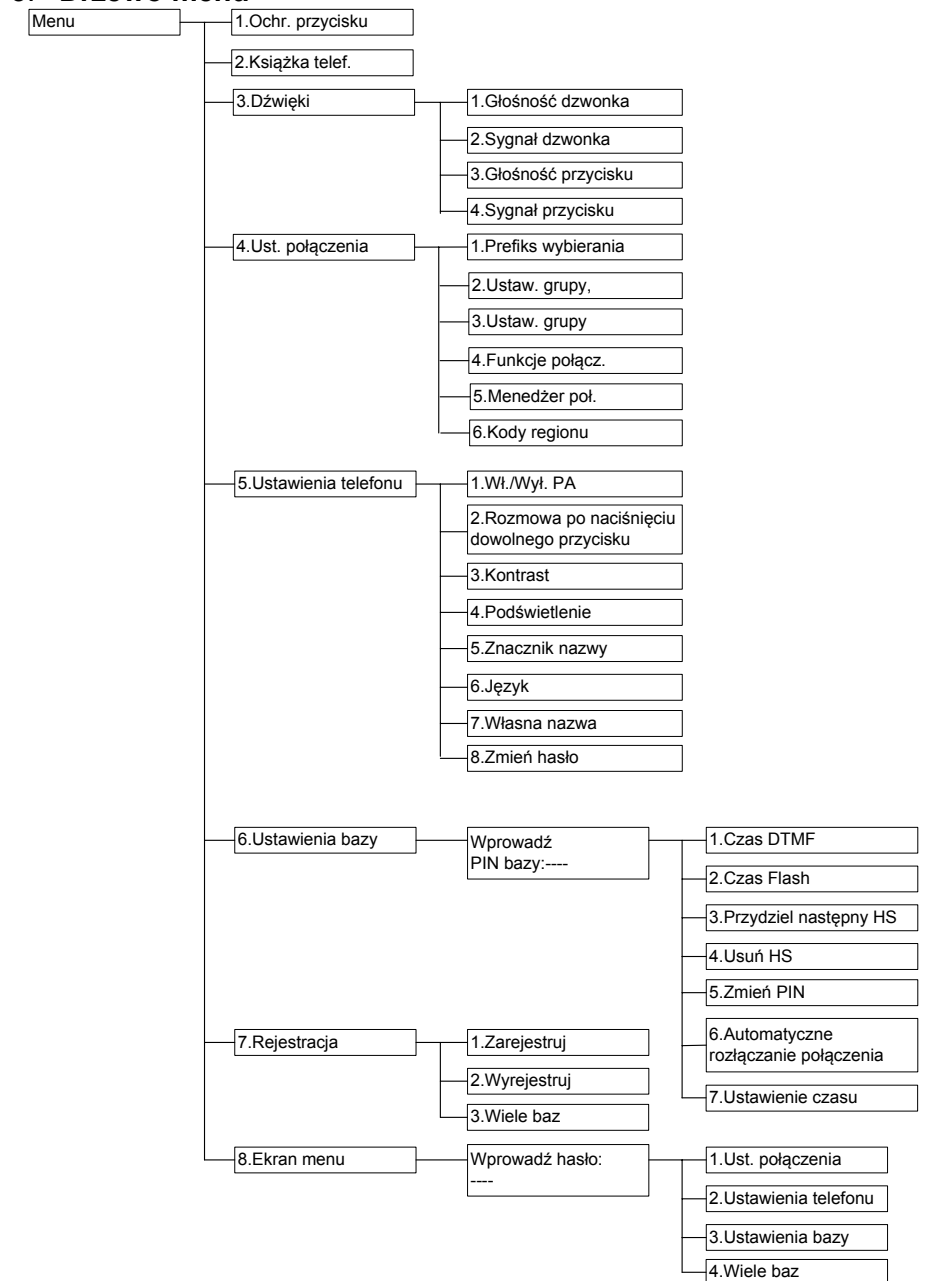

3. Drzewo menu







Wykonywanie połączenia telefonicznego

A. Ze słuchawki

1. Naciśnij , zaczekaj na ton wybierania, a następnie wprowadź numer telefoniczny.
2. Alternatywnie, można wprowadzić najpierw numer telefoniczny, a następnie nacisnąć przycisk . Podczas stosowania tej metody, do edycji wprowadzonego numeru można używać przycisków programowych **KASUJ** (z lewej) i **USUŃ** (z prawej). "Usuń" usuwa ostatnio wprowadzoną cyfrę. "Kasuj" usuwa cały wiersz, ale pozostaje w trybie wybierania.



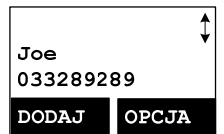
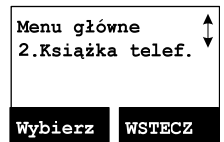

3. **Szybkie wybieranie** poprzez dostęp do pozycji w książce telefonicznej (Menu → 2)
 - a. Naciśnij przycisk wybierania  lub , aby przejść do książki telefonicznej
 - b. Naciśnij , aby wybrać numer
4. Aby anulować wybieranie, naciśnij przycisk .



Uwagi:

1. Jeśli zajęta jest linia, na wyświetlaczu LCD pokazuje się komunikat "Brak dostępnych linii" i słuchawka powraca do trybu oczekiwania.
2. Jeśli nie można nawiązać połączenia, po 12-sekundach oczekiwania, na wyświetlaczu LCD pokaże się "Brak bazy".
3. Po nawiązaniu połączenia, licznik czasu trwania połączenia uruchomi wyświetlanie czasu połączenia.

B. Z bazy



1. Naciśnij , zaczekaj na ton wybierania, a następnie wprowadź numer telefoniczny.
2. Szybkie wybieranie poprzez dostęp do pozycji w pamięci bazy. Następnie naciśnij  Naciśnij **MEMORY** i lokalizację szybkiego wybierania "N" (N: 00~19)

3. Ponownie  naciśnij ten przycisk w celu rozłączenia połączenia.

Wykonywanie 2-kierunkowego połączenia/Intercom

Bezprzewodowy system telefonu EP801 oferuje prywatne, Intercom/ 2-kierunkowe połączenia, niezależne od stacji bazowej. Komunikację Intercom/ 2-kierunkową, można wykonywać od lub do stacji bazowych i słuchawek.

A. Słuchawka i połączenia słuchawki



1. Naciśnij przycisk , a po nim dwucyfrowy ID słuchawki lub ID grupy.
2. Naciśnij przycisk  w celu zakończenia połączenia.

Wprow. wewn. #: ##	
BAZA	KSIAZKA TELEF.

Uwagi:



1. Połączenia Intercom można wykonywać niezależnie od obecności stacji bazowej.
2. Po wprowadzeniu ID grupy, połączenie z dzwoniącym nawiąże pierwsza odpowiadająca słuchawka (należąca do tej grupy). Patrz Subskrypcja grupy słuchawek.
3. Jeśli nie można nawiązać połączenia, po 12-sekundach oczekiwania, na wyświetlaczu LCD pojawi się "Brak połączenia".

B. Intercom/2-kierunkowa z bazy do słuchawki

1. Naciśnij przycisk  na stacji bazowej do interkomu wszystkich zarejestrowanych słuchawek. Pierwszy słuchawkę, aby odebrać ustanowi połączenie telefoniczne z bazy.
2. Lub naciśnij dwucyfrowy ID słuchawki / identyfikator grupy, a następnie  do interkomu wyznaczonych słuchawki / grupy.
3. Do czasu odpowiedzi słuchawki, będzie świecić dioda LED INTERCOM.
4. Baza będzie wykonywać przez 30 sekund przywoływanie, a następnie, jeśli nie będzie odpowiedzi słuchawki zakończy przywoływanie.
5. Przed odpowiedzią słuchawki, INTERCOM można anulować wyłącznie z

bazy, poprzez ponowne naciśnięcie . Jednakże, po odpowiedzi słuchawki, zakończyć połączenie mogą baza i odpowiadająca słuchawka.





C. Intercom/2-kierunkowa ze słuchawki do bazy



1. Naciśnij przycisk , a po nim lewy przycisk programowy--**BAZA**
2. Baza wygeneruje dzwonek sygnalizujący, aż do naciśnięcia przycisku  w celu nawiązania połączenia intercom ze słuchawką.



Wprow. wewn. #: ##
BAZA **KSIĄŻKA**
TELEF.



Wykonywanie przekazów

A. Słuchawka i połączenia słuchawki

1. Przekaz wszystkich słuchawek
 - a. Naciśnij i przytrzymaj przycisk  (lewa strona słuchawki) z jednej strony słuchawki.
 - b. W czasie inicjowania przekazu słuchawki do wszystkich słuchawek w zasięgu komunikacji, słyszane są dźwięki bi-bi-beep.
 - c. Po usłyszeniu dźwięku "beep", zacznij wymawiać wiadomość; nastąpi otwarcie docelowych słuchawek z głośnikiem.
 - d. Zwolnij przycisk , aby zakończyć przekaz.
2. Przekaz grupy słuchawek
 - a. Wprowadź ID grupy, a następnie naciśnij i przytrzymaj przycisk  (lewa strona słuchawki).
 - b. W czasie inicjowania przekazu słuchawki do wszystkich słuchawek w zasięgu komunikacji, słyszane są dźwięki bi-bi-beep.
 - c. Po usłyszeniu dźwięku "beep", zacznij wymawiać wiadomość; nastąpi otwarcie docelowych słuchawek z głośnikiem.
 - d. Zwolnij przycisk , aby zakończyć przekaz.
3. Przekaz indywidualnych słuchawek
 - a. Wprowadź ID słuchawki, a następnie naciśnij i przytrzymaj przycisk  (lewa strona słuchawki).
 - b. W czasie inicjowania przekazu słuchawki do

  11 
Przywoływ. PA
Do wszystkich,

  11 
Przywoływ. PA
Do wewn. #91..

  11 
Przywoływ. PA
Do wewn. #12..

- wszystkich słuchawek w zasięgu komunikacji, słyszane są dźwięki bi-bi-beep.
- c. Po usłyszeniu dźwięku "beep", zacznij wymawiać wiadomość; nastąpi otwarcie docelowych słuchawek z głośnikiem.
 - d. Zwolnij przycisk **PTT** , aby zakończyć przekaz.

B. Przekaz z bazy do słuchawki

1. Przekaz do wszystkich słuchawek
 - a. Naciśnij na bazie przycisk **INTERCOM BROADCAST** w celu wykonania przekazu do wszystkich zarejestrowanych słuchawek.
 - b. W czasie inicjowania przekazu do wszystkich słuchawek słyszany jest dźwięk bi-bi-beep.
 - c. Zaświeci się dioda LED PRZEKAZ
 - d. Naciśnij ponownie przycisk **INTERCOM BROADCAST** i powróć na koniec przekazu.

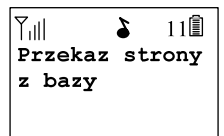

2. Przekaz grupy słuchawek
 - a. Wprowadź ID grupy, a następnie naciśnij przycisk **INTERCOM BROADCAST**.
 - b. W czasie inicjowania przekazu do grupy słuchawek słyszany jest dźwięk bi-bi-beep.

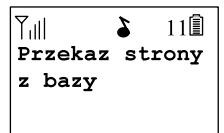

- c. Zaświeci się dioda LED PRZEKAZ
- d. Naciśnij przycisk **INTERCOM BROADCAST** , aby zakończyć przekaz.

3. Przekaz indywidualnych słuchawek
 - a. Wprowadź ID grupy, a następnie naciśnij przycisk **INTERCOM BROADCAST**.
 - b. W czasie inicjowania przekazu do grupy słuchawek słyszany jest dźwięk bi-bi-beep.
 - c. Zaświeci się dioda LED PRZEKAZ
 - d. Naciśnij przycisk **INTERCOM BROADCAST** , aby zakończyć przekaz.

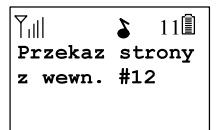

C. Przekaz ze słuchawki do bazy



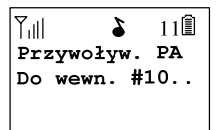

1. Przekaz do stacji bazowej
 - a. Wprowadź ID bazy (10), a następnie naciśnij przycisk **PTT**
 - b. W czasie inicjowania przekazu słuchawki do stacji bazowych słyszany jest dźwięk bi-bi-beep.
 - c. Po usłyszeniu dźwięku "beep", zacznij wymawiać przekazywaną wiadomość; nastąpi otwarcie



- docelowych słuchawek z głośnikiem.
d. Naciśnij przycisk , aby zakończyć przekaz.

Ponowne wybieranie

A. Ze słuchawki

1. Naciśnij (Lewy) przycisk programowy **WYBIERZ PONOWNIE**.
2. Na LCD wyświetlany jest ostatnio wybierany numer. Aby wybrać ten numer, naciśnij przycisk .
3. Użyj  lub przycisku  do przewinięcia 10 ostatnio wybranych numerów telefonicznych. Wybierz i naciśnij przycisk .
[Uwaga] Numery intercom (ID słuchawki) nie są zapisywane w rejestrze 10 ostatnio wybranych numerów.

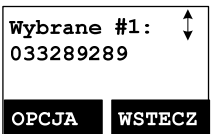
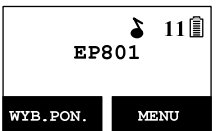

B. Z bazy

1. Naciśnij przycisk , po usłyszeniu tonu wybierania, a następnie przycisk **RENALIP**, po czym pokazany zostanie ostatnio wybrany numer.

Odbieranie połączenia telefonicznego

A. Słuchawka

1. Po nadejściu połączenia przychodzącego, na LCD wyświetlony zostanie komunikat z ID dzwoniącego i wygenerowany zostanie dzwonek lub uruchomiona zostanie wibracja, aż do wyłączenia dzwonka.
2. Jeśli słuchawka znajduje się w podstawce ładowarki (dzwonek zostanie tymczasowo przełączony na "Dzwonek", jeśli był ustawiony na "Wibracja"), podnieś słuchawkę i naciśnij przycisk , aby uruchomić konwersację.



Re: Można włączyć "Rozmowa po naciśnięciu dowolnego przycisku" w **MENU-5-2**

Uwagi:



1. Można nacisnąć (Lewy) przycisk programowy **CICHY**, po wybraniu zignorowania połączenia. W przeciwieństwie do wyłączenia dzwonka (z menu słuchawki), działanie przycisku **CICHY** dotyczy tylko bieżącego połączenia.
2. Jeśli jest dostępna usługa ID dzwoniącego, wyświetlacz LCD pokaże informacje o połączeniu przychodzącym. Jeśli na LCD pokaże się "Prywatna" lub "Nieznany", informacje o dzwoniącym mogą być zablokowane przez dzwoniącego lub firmę telefoniczną.

B. Baza

1. Po nadejściu połączenia, zadzwoni dzwonek i zacznie świecić dioda LED głośnika.
2. Naciśnij , aby odpowiedzieć na połączenie.

Odbieranie połączenia Intercom

A. Połączenie Intercom ze słuchawki

1. Po nadejściu połączenia intercom (z innych słuchawek, np. Słuchawka 12), słyszany będzie dzwonek lub uruchomiona wibracja, aż do wyłączenia dzwonka. Naciśnij , aby odpowiedzieć na połączenie intercom.
2. Jeśli słuchawka znajduje się w podstawce ładowarki (dzwonek zostanie tymczasowo przełączony na "Dzwonek", jeśli był ustawiony na "Wibracja"), podnieś słuchawkę i rozpocznij rozmowę.
3. Jeśli słuchawka nie znajduje się w podstawce w celu odpowiedzi, naciśnij dowolny przycisk (poza ) i przyciskiem programowym **CICHY**.

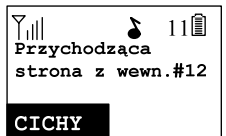

Uwagi:

1. Na wyświetlaczu LCD pokaże się ID słuchawki dzwoniącego.
2. Aby zignorować połączenie, można nacisnąć (Lewy) przycisk programowy **CICHY**. W przeciwieństwie do wyłączenia dzwonka, działanie przycisku **CICHY** dotyczy tylko bieżącego połączenia.

B. Połączenie Intercom z bazy

- Po nadejściu połączenia intercom (połączenie z bazy), zabrzmie dzwonek lub uruchomiona zostanie wibracja, do czasu wyłączenia dzwonka. Naciśnij , aby odpowiedzieć na połączenie intercom.
- Jeśli słuchawka znajduje się w podstawce ładowarki (dzwonek zostanie tymczasowo przełączony na "Dzwonek", jeśli był ustawiony na "Wibracja"), podnieś słuchawkę i rozpocznij rozmowę.

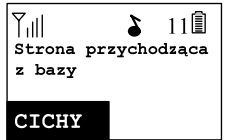

Zakończenie połączenia



A. ze słuchawki

Aby zakończyć połączenie telefoniczne lub intercom, naciśnij przycisk  lub połóż słuchawkę na podstawce ładowarki.

B. z bazy



Aby zakończyć połączenie telefoniczne, naciśnij przycisk . Aby zakończyć połączenie intercom, naciśnij przycisk .

Regulacja głośności głosu odbiornika słuchawki (Douszna)

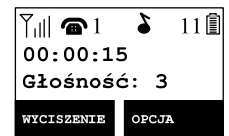
- Głośność głosu można regulować jedynie podczas połączenia.
- Dostępnych jest 6 poziomów wyboru głośności. Użyj do regulacji  lub przycisk .
- Nowe ustawienie będzie działać dla wszystkich przyszłych połączeń, dopóki nie zostanie wykonana zmiana.



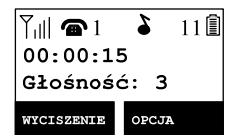

Regulacja głośności głosu słuchawki telefonu z głośnikiem

- Głośność głosu można regulować jedynie podczas połączenia (w trybie telefonu z głośnikiem).
- Dostępnych jest 6 poziomów wyboru głośności. Użyj do regulacji przycisk  lub .



3. Nowe ustawienie będzie działać dla wszystkich przyszłych połączeń, dopóki nie zostanie wykonana zmiana.

Regulacja głośności głosu bazy telefonu z głośnikiem



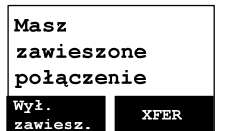

1. Głośność głosu można regulować jedynie podczas połączenia.
2. Dostępnych jest 6 poziomów wyboru głośności. Użyj do regulacji przycisk  lub .
3. Nowe ustawienie będzie działać dla wszystkich przyszłych połączeń, dopóki nie zostanie wykonana zmiana.

Zawieszanie połączenia

1. W trakcie połączenia, można je zawiesić, naciskając przycisk .
2. Aby powrócić do rozmowy, naciśnij lewy przycisk programowy **WYŁĄCZ ZAWIESZENIE**



Uwagi:

1. Zawieszone połączenie można "wyłączyć z zawieszenia" przez słuchawkę, która ustawiła zawieszenie. Jednak, po naciśnięciu przycisku  słuchawki z powrotem na oczekiwanie, można nacisnąć  w innych słuchawkach lub  w celu ustawienia zawieszenia połączenia (Po naciśnięciu  na bazie, także można ustawić zawieszenie połączenia).
2. Na wyświetlaczu LCD słuchawki, wyświetlane jest zawieszone połączenie. Sygnał alarmu (podwójny sygnał) co 30 sekund, przypomina o oczekiwaniu w słuchawce zawieszonych połączenia.
3. Jeśli nie powiedzie się operacja (np. transfer połączenia) po umieszczeniu połączenia w zawieszeniu, zawieszony połączenie może zostać porzucone.

Wyciszenie

1. Po ustawieniu połączenia, można nacisnąć (Lewy) przycisk programowy **WYCISZENIE** w celu wyciszenia mikrofonu słuchawki.
2. Przy aktywnym wyciszeniu, druga strona połączenia nie będzie słyszała głosu użytkownika, ale nadal będzie mogła mówić.
3. Aby opuścić stan wyciszenia, naciśnij lewy przycisk programowy **WYŁĄCZ ZAWIESZENIE**. Wyciszenie jest efektywne wyłącznie dla bieżącego połączenia.

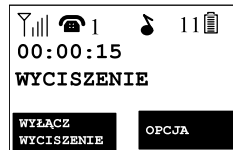

Nie przeszkadzać (Cichy dzwonek)

1. Wprowadź sekwencję przycisków MENU-3-1, a następnie wybierz "Wyt.". Naciśnij **WYBIERZ** (Z lewej) w celu potwierdzenia wyboru. Spowoduje to wyłączenie dzwonka, aż do jego ponownego włączenia z menu.
Re : Po ustawieniu dzwonka na "Wyt.", ekran oczekiwania pokazuje "Wyłączenie dzwonka".
2. Do tymczasowego wyłączenia wyciszenia dzwonka po nadejściu połączenia przychodzącego, naciśnij (Lewy) przycisk programowy **CICHY**.



Ochrona przycisku

1. Aby zapobiec przypadkowemu wybraniu, można nacisnąć (Prawy) przycisk programowy **MENU**, a następnie nacisnąć "1" w celu wyboru opcji Ochrona przycisku. Zablokowany keypad słuchawki. Nie jest akceptowane naciskanie przycisków.
2. Aby odblokować keypad, naciśnij (Lewy) przycisk programowy **WYŁĄCZ ZAWIESZENIE**, a następnie, w ciągu 2 sekund, naciśnij cyfrę "*" w celu odblokowania.
3. Ochrona przycisku działa, aż do odblokowania.

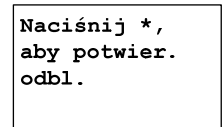
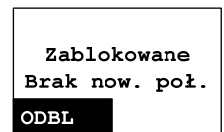

Doładowanie i wymiana baterii



1. Baterię należy naładować, jeśli wystąpi jedna lub kilka następujących sytuacji:
 - a. Podwójny sygnał telefonu co dwie sekundy.
 - b. Pusta ikona baterii.
 - c. Telefon nie odpowiada po naciśnięciu przycisku.
 - d. Przyciemnienie LCD i podświetlenia.
 - e. Za krótki zasięg rozmowy.
2. Baterię słuchawki można wymienić po ustawieniu zawieszenia połączenia.
3. Czas rozmowy na baterii i czas oczekiwania zależą od wzorca rozmowa/oczekiwanie oraz od odległości działania. Aby uzyskać najlepszą wydajność należy jak najczęściej kłaść słuchawkę na podstawkę ładowarki. ***Należy używać wyłącznie baterii i ładowarek dostarczonych przez producenta!***

Zaawansowane operacje

Rejestracja słuchawki

1. Po zakupieniu słuchawek(i) jako części systemu, są one zarejestrowane w stacji bazowej fabrycznie.
2. Jeśli ID słuchawki to "00," oznacza to, że jest to nowa słuchawka lub usunięty został numer ID. Należy zarejestrować słuchawkę w stacji bazowej.

3. Rejestracja:

- a. Naciśnij **MENU**-7 w celu przejścia do trybu rejestracji
- b. Naciśnij i przytrzymaj przez 2 sekundy przycisk rejestracji bazy (REG), aż do zaświecenia diody  i  LED, baza generuje także dzwonek, przypominający o tym, że baza znajduje się w trybie rejestracji..
- c. Naciśnij przycisk słuchawki "1", spowoduje to zakończenie procesu rejestracji. Stacja bazowa przydzieli ID słuchawki z zakresu 12 i 19. Przydzielony ID zostanie wyświetlony na ekranie LCD słuchawki, informując o pomyślnej rejestracji.
- d. Powtórz wymienione wyżej czynności dla wszystkich dodatkowych słuchawek.

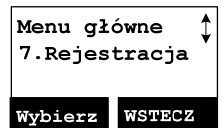

4. Wyrejestrowanie:

- a. Używaną słuchawkę można wyrejestrować z podstawy. Wyrejestrowanie powoduje wyzerowanie ID słuchawki do 00, usunięcie kodu zabezpieczenia systemu i zwolnienie starego ID do przyszłych rejestracji.
- b. Po wyrejestrowaniu, słuchawka nie będzie mogła używać bazy do wykonywania lub odbierania połączeń telefonicznych, ani do połączeń intercom z innymi słuchawkami.
- c. Naciśnij **MENU**-7 w celu przejścia do trybu rejestracji
- d. Naciśnij i przytrzymaj na 2 sekundy przycisk REG bazy, aż do zaświecenia i migania diody LED  i



INTERCOM
BROADCAST

- e. Naciśnij przycisk słuchawki "2", spowoduje to zakończenie procesu wyrejestrowania. Do czasu pomyślnego wyrejestrowania, na słuchawce pokaże się komunikat "Zarejestruj".

Uwagi:

1. Baza ma ustawioną 30 sekundową zwłokę rejestracji, liczoną od naciśnięcia przycisku REG. Słuchawka ma ustawioną 12 sekundową zwłokę rejestracji, liczoną od wyboru opcji rejestracji lub wyrejestrowania. Po upływie czasu zwłoki, baza i słuchawka automatycznie opuszczą tryb rejestracji.
2. Powtórz proces rejestracji lub wyrejestrowania, w przypadku jego niepowodzenia.

Subskrypcja grupy słuchawek

1. Można zdefiniować do dziewięciu grup słuchawek (91-99), a słuchawki mogą decydować o grupie, do której zostaną dołączone.
2. Na przykład, Grupa 1 reprezentuje grupę obsługi klienta, Grupa 2 reprezentuje grupę sprzedaży, a Grupa 3 to grupa marketingu. Załóżmy, że Słuchawka 11 chce odbierać dzwonki połączeń przychodzących dla wszystkich połączeń dotyczących sprzedaży i marketingu. Następnie słuchawka 11 powinna wykonać "subskrypcję" do grupy 2 i grupy 3.
3. Wybór grup:
 - a. Naciśnij słuchawkę **MENU**-4 w celu przejścia do menu Ustawienia połączenia
 - b. Naciśnij numer "2", słuchawka przejdzie do menu ustawień grupy słuchawek.
 - c. Naciśnij przycisk programowy **OPCJA** i przycisk "1", aby wykonać subskrypcję grupy ("9＃," ＃;1~9). Wprowadź 1~9.
 - d. Powtórz dla wszystkich wymaganych grup.

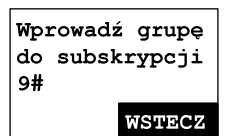
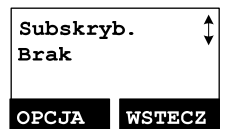
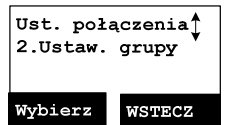
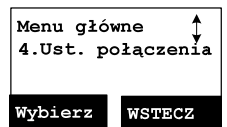

- e. Usuń wybór grup naciskając przycisk programowy **OPCJA** i "2" w celu wyłączenia subskrypcji grupy.

Wpr. grupę do
wył. subskrypcji
9#

WSTECZ

Uwagi:

1. Słuchawka może zmienić przynależność do grupy w dowolnym czasie.
2. Baza nie odpowiada za przydział grup. Konsekwentnie, nie można wyłączyć subskrypcji słuchawki z grupy.
3. Gdy linia zewnętrzna lub dzwoniący przez intercom wprowadzi ID grupy, zadzwonią wszystkie słuchawki z subskrypcją do tej grupy. Pierwsza słuchawka, która odpowie, ustawi połączenie z dzwoniącym. Jest to połączenie jeden-z-jednym, a nie jeden-z-wieloma.

Transfer połączenia

W trakcie połączenia telefonicznego, można je przenosić pomiędzy różnymi słuchawkami lub przenosić do bazy.

Bezpośredni transfer ze słuchawki

1. Naciśnij przycisk **CALLER ID HOLD**, aby wstrzymać połączenie.
2. Naciśnij (Prawy) przycisk programowy **XFER** oraz ID słuchawki lub (Lewy) **BAZA**, a następnie bezpośrednio przekazać połączenie do zawieszenia.

Po automatycznym przeniesieniu połączenia do docelowej słuchawki lub bazy, oryginalna słuchawka przejdzie automatycznie z powrotem do trybu oczekiwania.

00:00:15
Głośność: 4

WYCISZENIE OPCJA

Masz zawieszona połączenie,

Wył. zawiesz. XFER

Wprow. wewn. #: ##

BAZA ANULUJ





Niebezpośredni transfer ze słuchawki

Aby rozmawiać z docelową słuchawką lub bazą, przed przeniesieniem połączenia, można zastosować następującą metodę:

1. W czasie połączenia, naciśnij przycisk **INTERCOM TRANSFER**, wprowadź ID docelowej słuchawki lub (Lewy) **BAZA**.

00:00:15
Głośność: 4





WYCISZENIE OPCJA

2. Naciśnij  lub  docelowej słuchawki lub naciśnij przycisk  bazy, aby odpowiedzieć na połączenie intercom, można teraz rozmawiać z docelową słuchawką. Po rozmowie, naciśnij , aby zakończyć połączenie intercom, po czym docelowa słuchawka będzie mogła odebrać przychodzące połączenie.



Po automatycznym przeniesieniu połączenia do docelowej słuchawki lub bazy, oryginalna słuchawka przejdzie automatycznie z powrotem do trybu oczekiwania.



Bezpośredni transfer z bazy

1. Naciśnij przycisk bazy , aby zawiesić połączenie.
Re: Przy zawieszonym połączeniu, zacznie migać dioda LED używania bazy i telefonu z głośnikiem.
2. Wejść na słuchawki przeznaczenia ID, a następnie , słuchawki przeznaczenia zadzwoni, naciśnij klawisz  lub  klucz słuchawki przeznaczenia odebrać połączenie.

Po automatycznym odebraniu połączenia docelowej słuchawki, baza przejdzie automatycznie z powrotem do trybu oczekiwania.

Niebezpośredni transfer z bazy

Aby rozmawiać z docelową słuchawką, przed przeniesieniem połączenia, można zastosować następującą metodę:

1. Prasa słuchawki przeznaczenia ID następnie podstawie  do interkomu słuchawki przeznaczenia.
2. Naciśnij  lub  docelowej słuchawki, aby odebrać połączenie intercom, można teraz rozmawiać z docelową słuchawką.

Po rozmowie, naciśnij przycisk bazy , aby zakończyć połączenie intercom, po czym docelowa słuchawka będzie mogła odebrać zawieszony przychodzące połączenie.

Uwagi: Jeśli docelowa słuchawka nie odpowiada po zakończeniu czasu przywoływania słuchawki, połączenie zostanie z powrotem przekierowane do początkowej słuchawki.



Operacje dotyczące książki telefonicznej

1. W książce telefonicznej można zapisać do 50 pozycji. Każda pozycja może zawierać numer telefoniczny lub ID słuchawki (do 26 cyfr) i nazwę (do 16 znaków).

2. Aby uzyskać dostęp do książki telefonicznej, naciśnij (Prawy) przycisk programowy **MENU**, cyfrę "2"; lub naciśnij przycisk przewijania (↓), gdy słuchawka znajduje się w trybie oczekiwania.

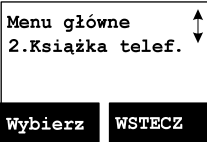



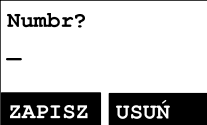
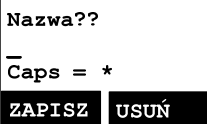



3. Aby dodać nową pozycję:
a. Naciśnij (Lewy) przycisk programowy **DODAJ**.
b. Wprowadź nazwę po wyświetleniu na LCD pytania "Nazwa?" Użyj (Prawy) przycisk programowy **USUŃ**, aby usunąć ostatnio wprowadzoną cyfrę. Po zakończeniu, naciśnij (Lewy) przycisk programowy **ZAPISZ**, aby zapisać.
Re : Jako nazwę wprowadzić można do 16 znaków.
c. Pojawi się polecenie wprowadzenia numeru dla już wprowadzonej nazwy.
Re : Jako numer wprowadzić można do 26 cyfr.
d. Po wprowadzeniu numeru, naciśnij (Lewy) przycisk programowy **ZAPISZ**, aby zapisać pozycję w książce telefonicznej.



e. Wprowadź pozycję książki telefonicznej bez nazwy, wszystkie rekordy beznazwy zostaną umieszczone na początku listy książki telefonicznej.
f. Aby wprowadzić nazwę, naciśnij raz lub więcej razy odpowiedni numer na keypadzie, w zależności od znaku na klawiszu.
Listę dostępnych znaków i ich kolejność zawiera





tabela poniżej. Na przykład, naciśnij raz "2" dla uzyskania znaku "A", dwa razy dla uzyskania "B", itd.

Uwagi:

1. Po wprowadzeniu numeru telefonicznego, kursor automatycznie przesunie się do pola następnej cyfry. Użyj przycisku przewijania  lub  do przesunięcia kursora do tyłu lub do przodu, aby wstawić lub usunąć (cyfrę nad kursorem lub na lewo od kursora, jeśli kursor znajduje się z prawej strony ostatniej cyfry).
2. Podczas wprowadzania nazwy, kursor automatycznie przesuwa się do następnego pola znaku, po naciśnięciu innego przycisku dla wprowadzenia następnego znaku. Aby wprowadzić kolejne znaki z tego samego przycisku należy zaczekać na przesunięcie kursora lub użyć przycisku przewijania  lub  do ręcznego przesunięcia kursora do tyłu lub do przodu. Do przesunięcia kursora w celu wstawienia (na lewo od kursora) lub usunięcia (znak nad kursorem, lub na lewo od kursora, jeśli kursor znajduje się z prawej strony ostatniego znaku), można także użyć  lub .
3. Domyślnie, wszystkie litery są wprowadzane jako wielkie. Użyj przycisku * do przełączenia pomiędzy wielkimi i małymi literami.
4. "Pauza" reprezentuje 1 sekundowe opóźnienie wybierania następujących cyfr, co jest użyteczne podczas wybierania sekwencji posegmentowanych numerów (np. kod dostępu, numer karty kredytowej, automatyczne pozycje pomocnicze, itd.) Pauza jest wprowadzana poprzez dwukrotne naciśnięcie przycisku ＃ (Na wyświetlaczu pokaże się LCD P). Dwukrotne wprowadzenie pauzy (PP) spowoduje 2 sekundową pauzę wybierania.

5. Tabela znaków:

Przycisk	Znaki lub kolejność
1	' + , . * () & 1
2	A B C 2
3	D E F 3
4	G H I 4
5	J K L 5
6	M N O 6
7	P Q R S 7
8	T U V 8
9	W X Y Z 9
0	0
*	Caps – podczas edycji znaku. * – podczas edycji numeru.
#	Spacja i # – podczas edycji znaku # i P (Pauza) – podczas edycji numeru

4. Pozycje są uporządkowane alfabetycznie i zapisane jako lista w kolejności rosnącej (A do Z) od początku listy.
5. Pierwszy wiersz LCD pokazuje nazwę, a 2-gi wiersz pokazuje numer telefoniczny. Jeśli numer telefoniczny jest dłuższy niż 16 cyfr, naciśnij (Prawy) przycisk programowy **OPCJA** i wybierz Opcja 3, aby uzyskać widok pełnego numeru.
6. Aby wyszukać rekord:
- Użyj przycisku przewijania  w celu przejścia do trybu Książka telefoniczna.
 - Naciśnij przycisk odpowiadający pierwszemu znakowi szukanej nazwy.
 - Na przykład, jeśli poszukiwana jest nazwa "EnGenius", naciśnij raz numer "3".
 - Użyj przycisku przewijania  lub  do lokalizacji dokładnego poszukiwanego rekordu.
7. Aby usunąć książkę telefoniczną:
- Użyj przycisku przewijania  lub  albo metody wyszukiwania według alfabetu, do lokalizacji rekordu do usunięcia lub do edycji.

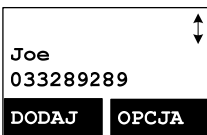

- b. Naciśnij (Prawy) przycisk programowy **OPCJA** w celu przejścia do menu edycji.
- c. Naciśnij "1", aby usunąć określoną pozycję telefonu.
- d. Na LCD pokaże się "Usunąć pozycję?" Naciśnij (Lewy) przycisk programowy **TAK** w celu potwierdzenia zmiany.

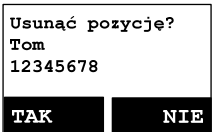

- 8. W celu edycji książki telefonicznej:
 - a. Użyj przycisku przewijania lub albo metody wyszukiwania według alfabetu, do lokalizacji rekordu do usunięcia lub do edycji.
 - b. Naciśnij (Prawy) przycisk programowy **OPCJA** w celu przejścia do menu edycji.
 - c. Naciśnij "2", aby edytować określoną pozycję telefonu.

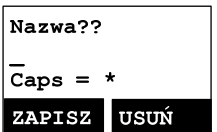

- 9. Wybieranie z wyświetlacza:
 - a. Naciśnij lub aby wybrać wyświetlany numer telefoniczny lub ID słuchawki.

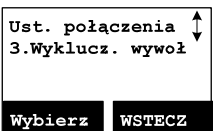

Wykluczanie wywołań

- 1. Blokada wykonywania przez użytkowników połączeń odległych lub połączeń międzynarodowych. Aby przejść do ustawienia wymagane jest hasło. Domyślne hasło to "0000".
- 2. Naciśnij **MENU**-4-3, aby przejść do Wykluczanie wywołań. Wprowadź hasło i (Lewy) przycisk programowy **OK**

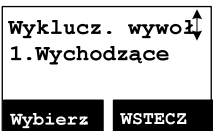

- 3. Naciśnij w celu potwierdzenia wyboru.



4. Użyj  lub przycisku przewijania , do przełączenia pomiędzy Włączeniem i Wyłączeniem tego ustawienia. Naciśnij  w celu potwierdzenia wyboru.
Re: Domyślne ustawienie opcji Wykluczanie wywołań to "Wył."

Wychodzące Wył.	↑ ↓
Wybierz	WSTECZ

5. Aby dodać kod Wykluczanie wywołań
- a. Po włączeniu funkcji Wykluczanie wywołań, można wprowadzić kod "Wykluczanie wywołań". Naciśnij (Lewy) przycisk programowy **DODAJ**, a następnie uaktywnij kod Wykluczanie wywołań po wprowadzeniu numeru, naciśnij (Lewy) przycisk programowy **ZAPISZ** w celu zapisania.

Numbr? —	
ZAPISZ	USUŃ

- (1) Kod Wykluczanie wywołań może się składać z 5 cyfr. Na przykład, aby zablokować wybieranie wszystkich połączeń do Manhattanu, region NY, można wprowadzić jako kod Wykluczanie wywołań 1212.
- (2) Jeśli stacja bazowa jest połączona z systemem PBX należy także dołączyć specyficzny numer, aby uzyskać sygnał PSTN.
- b. Naciśnij , aby usunąć lub edytować kody Wykluczanie wywołań.
- c. Zaprogramować można do 5 kodów Wykluczanie wywołań.

Wyklucz. wywoł. 1212	↑ ↓
DODAJ	OPCJA

- d. Aby zablokować wszystkie połączenia wychodzące, wprowadź "＊＊＊＊＊", naciśnij (Lewy) przycisk programowy **ZAPISZ** w celu zapisania, wszystkie połączenia wychodzące zostaną zablokowane.

Programowane funkcje połączenia

1. Jeśli baza EP801 zostanie zainstalowana poza systemem PBX, w systemie można wstępnie zaprogramować niektóre funkcje połączeń, łącznie z kodem funkcji PBX.
2. Wstępnie zaprogramować można do 10 najczęściej używanych kodów

funkcji połączeń.

3. Ustalenie nazwy i wprowadzenie kodów funkcji połączeń:



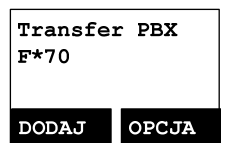
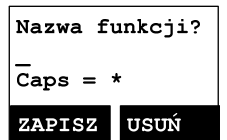
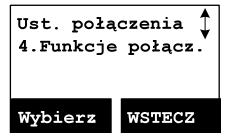

- a. Naciśnij (Prawy) przycisk programowy **MENU**, gdy słuchawka znajduje się w trybie oczekiwania.
- b. Naciśnij "4", następnie "4", aby przejść do menu "Funkcje połączenia".
- c. Naciśnij (Lewy) przycisk programowy **DODAJ**, aby dodać nową pozycję funkcji połączenia.
- d. Wprowadź nazwę funkcji połączenia, podobnie jak podczas edycji pozycji książki telefonicznej, np. "Transfer PBX".
Naciśnij (Lewy) przycisk programowy **ZAPISZ** w celu potwierdzenia.
- e. Wprowadź kod funkcji połączenia odpowiedniej funkcji PBX, np. F * 70.
Naciśnij (Lewy) przycisk programowy **ZAPISZ** w celu potwierdzenia.
Re : "F" reprezentuje sygnał Flash.
- f. Na ekranie LCD pokaże się 1-sza funkcja połączenia i odpowiedni, wprowadzony kod połączenia.
- g. Naciśnij (Prawy) przycisk programowy **OPCJA** w celu usunięcia lub edycji zaprogramowanej w systemie funkcji połączenia.
- h. Powtórz te same operacje, aby zaprogramować 2-gą, a nawet następne, często używane funkcje.

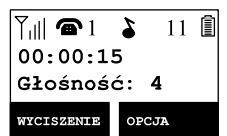

4. Używanie wstępnie zaprogramowanej funkcji połączenia podczas połączenia.

- a. Naciśnij (Prawy) przycisk programowy **OPCJA**, gdy słuchawka znajduje się w trybie rozmowy.
- b. Naciśnij odpowiedni numer funkcji połączenia do wykonania, np. naciśnij "0", aby wykonać "Transfer PBX".





 11

OPCJA:
 0.Transfer PBX
 #.Książka
 telef.





Uwagi:

1. Ta funkcja połączenia będzie użyteczna, jeśli baza EP801 jest wspomaga system PBX,
2. jeśli w systemie nie zostały zaprogramowane żadne funkcje połączenia, wyłącznie "#.Książka telefoniczna" w menu **OPCJA**.
3. Zaprogramowana funkcja połączenia EP801 może nie działać ze wszystkimi PBX lub głównymi systemami telefonicznymi, z powodu zróżnicowania systemów własności.

ID dzwoniącego



1. Skontaktuj się z lokalną firmą telefoniczną, aby subskrybować tę funkcję. System telefoniczny odbiera i wyświetla informacje o ID dzwoniącego transmitowane przez lokalną firmę telefoniczną. Te informacje mogą zawierać numer telefoniczny, datę, czas. To urządzenie może zapisać do 50 połączeń.
2. W pierwszym wierszu wyświetlacz pokaże datę i czas połączenia, w drugim wierszu nazwę, a w trzecim wierszu numer telefoniczny. Nieprzeczytany rekord ma oznaczenie "NOWY" na końcu pierwszego wiersza wyświetlacza.
3. Podczas przeglądania rekordu połączenia, numer można wybrać, zapisać w książce telefonicznej lub usunąć.

Podgląd rejestru połączeń

1. Aby przeglądać rejestr połączeń, naciśnij **CALLER ID**, aby przejść do opcji Rejestr połączeń. Naciśnij przycisk  lub  w celu przewinięcia dostępnych numerów i nazw.
2. Naciśnij (Prawy) przycisk programowy **OPCJA**, można nacisnąć przycisk  lub , aby wybrać zapisanie, usunięcie, usunięcie wszystkiego.
 - a. Zapisanie rejestru połączeń:



01/04 08:20P Nowy
 Johnson
 423-1234
FORMAT **OPCJA**

Opcja:
 Zapisz
Wybierz **WSTECZ**

(1) Naciśnij (Prawy) przycisk programowy **WYBIERZ**, można użyć przycisku  lub  do przewinięcia nazwy i nacisnąć **USUŃ** w celu edycji nazwy.

Nazwa? Johnson_ Cap = *
ZAPISZ USUŃ

Następnie naciśnij (Lewy) przycisk programowy **ZAPISZ** w celu zapisania nazwy.

(2) Użyj przycisk  lub  do przewinięcia numerów i naciśnij **USUŃ** w celu edycji numeru. Następnie naciśnij (Lewy) przycisk programowy **ZAPISZ** w celu zapisania numeru.

Numer? 4231234_
ZAPISZ USUŃ

(3) Po wykonaniu powyższego procesu, rejestr połączeń jest zapisany do książki telefonicznej.

b. Usuwanie rejestru połączeń:

(1) Naciśnij (Prawy) przycisk programowy **WYBIERZ** i (Lewy) przycisk programowy **TAK** w celu potwierdzenia usunięcia.



Opcja: USUŃ
Wybierz WSTECZ



c. Usuń wszystko:

(1) Naciśnij (Prawy) przycisk programowy **WYBIERZ** i (Lewy) przycisk programowy **TAK** w celu potwierdzenia usunięcia wszystkich rekordów ID dzwoniącego.

Opcja: Usuń wszystko
Wybierz WSTECZ

Połączenie z ID dzwoniącego

1. Naciśnij przycisk , użyj przycisku  lub  do przewinięcia rejestru połączeń.

2. Po wyświetleniu ID dzwoniącego, naciśnij  lub  w celu wyboru tego numeru.



Ustawienia szybkiego wybierania bazy

1. W pamięci szybkiego wybierania można zapisać do 20 pozycji. Każda pamięć szybkiego wybierania może zawierać numer telefoniczny (do 32 cyfr).











2. W trybie oczekiwania bazy, naciśnij przycisk , wprowadź numer telefoniczny.

3. Naciśnij przycisk  i 2-cyfrową lokalizację pamięci, baza wygeneruje następnie dwa krótkie sygnały (Bi-Bi) potwierdzające ustawienia.

Re : Lokalizacja pamięci to "00" ~ "19".

4. Podczas korzystania z bazy Dail prędkości, naciśnij przycisk  a następnie  klucz, a następnie wprowadź 2-cyfrowy pamięć ("00" ~ "19")
[Baza wybierze odpowiedni numer telefoniczny.](#)

Ustawienia dzwonka bazy

1. Dzwonek bazy można zmienić w następujący sposób:
2. W trybie oczekiwania bazy, naciśnij dwukrotnie przycisk  i przycisk  lub , głośnik bazy wyemituje zróżnicowany dzwonek (do 8 tonów dzwonka).
3. Naciśnij przycisk  w celu potwierdzenia ustawienia.
4. Aby wyregulować głośność dzwonka, można użyć dwie opcje:
 - a. W trybie oczekiwania bazy, naciśnij przycisk  lub .
 - b. Po nadejściu przychodzącego połączenia, naciśnij przycisk  lub .
 - c. Po naciśnięciu przycisku  lub  w celu regulacji głośności, głośnik wyemituje wybraną głośność dzwonka, według preferencji.
Re : Poziom głośności dzwonka wynosi "0~4", "0" oznacza "Wyl." dzwonka.

Ustawienie wielu baz

Ustawienie "Wielu baz" umożliwia zwiększenie zasięgu lub pojemności linii. Po dodaniu 2-ej, 3-ej lub 4-ej bazy, z użyciem jednej ze słuchawek zarejestrowanych w bazie 1-ej (np. słuchawka z ID 11) i wymienionego poniżej procesu

1. Naciśnij  i "7" w celu przejścia do trybu rejestracji.

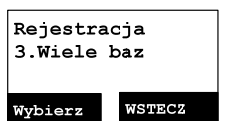

2. Naciśnij i przytrzymaj przycisk REG bazy na trzy sekundy, baza wyemituje dzwonek (także świeci dioda LED telefonu z głośnikiem bazy i dioda LED Intercomu).

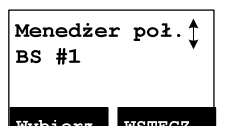

3. Naciśnij cyfrę "3" słuchawki, aby przejść do trybu Wiele baz.

4. Wybierz BS # 1

5. Powtórz wymienione wyżej czynności 1 ~ 4 w celu ciągłego dodania 2-ej, 3-ej lub 4-ej bazy.

Re: ID bazy dla bazy 1-ej to "10", dla 2-ej to "20", dla 3-ej to "30", dla 4-ej to "40".

Uwagi:

1. Gdy ustawienia początkowe to "Wiele baz", można wybrać najpierw BS #1, a następnie podane powyżej czynności w celu wyboru 2-ej, 3-ej lub 4-ej bazy.
2. Dla mechanizmu synchronizacji, wszystkie słuchawki należy zarejestrować ponownie przed użyciem scenariusza wielu baz, np. początkowe ustawienie ID słuchawki z 1x należy zarejestrować w BS1, a resztę słuchawek należy zarejestrować odpowiednio w 2-ej, 3-ej lub 4-ej bazie.
3. Po zakończeniu wszystkich wymienionych wyżej procesów, zakończone zostanie konfigurowanie ustawienia "Wiele baz".

Menedżer połączeń

Funkcja "Menedżer połączeń" udostępnia dwie opcje:

1. Jedna to ustawienie słuchawki na odbieranie połączeń przychodzących lub wykonywanie połączeń wychodzących (2-kierunkowy intercom, dozwolone są przekaz i przenoszenie połączeń). Opcja może zostać wybrana przez bazę 1 do bazy 4.

2. Inna opcja to ustawienie słuchawki na automatyczny lub ręczny dostęp do dostępnych baz.



Dla opcji 1-ej (Subskrypcja BS):

1. Naciśnij **MENU** i "4" w celu przejścia do trybu Ustawienia połączenia. Naciśnij "5", aby wybrać Menedżer połączeń.

Ust. połączenia:
5.Menedżer poł.
Wybierz WSTECZ

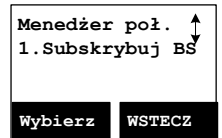
2. Naciśnij "1", aby ustawić Subskrypcja BS.
Re: Po przejściu do podmenu Subskrypcja BS, na LCD wyświetlone zostaną dostępne, już subskrybowane bazy.



3. Naciśnij przycisk  lub , aby wybrać wymaganą bazę (#1~4), naciśnij (Lewy) przycisk programowy **ZMIEN**, aby ustawić WŁĄCZENIE/WYŁĄCZENIE opcji Subskrypcja BS.
4. Ustawienie Subskrypcja BS na WŁĄCZENIE oznacza, że słuchawka może uzyskać dostęp do linii wymaganej bazy, dlatego słuchawka może wykonać połączenie wychodzące lub odpowiedzieć na przychodzące połączenie przez wymaganą bazę. Przeciwnie, ustawienie Subskrypcja BS na WYŁĄCZENIE oznacza, że słuchawka nie może uzyskać dostępu do linii wymaganej bazy, dlatego słuchawka nie może wykonać połączenia wychodzącego lub odpowiedzieć na przychodzące połączenie przez wymaganą bazę.

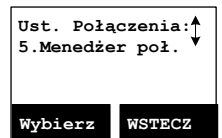

Dla opcji 2-ej (Subskrypcja BS):

1. Naciśnij **MENU** i "4" w celu przejścia do trybu Ustawienia połączenia. Naciśnij "5", aby wybrać Menedżer połączeń.

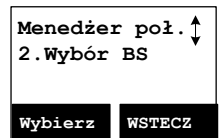

2. Naciśnij "2", aby ustawić Wybór BS.
Re: Ustawienie domyślne to "WYŁ.".



3. Naciśnij (Lewy) przycisk programowy **ZMIEN**, aby ustawić WŁĄCZENIE/WYŁĄCZENIE opcji Wybór BS.
Re: Przy ustawieniu opcji Wybór BS na "WŁ.", po naciśnięciu przycisku  lub , na ekranie LCD wyświetlone zostaną dostępne bazy (Linie), np. 1, 2, 3, 4. Po naciśnięciu cyfry "1", można uzyskać dostęp do bazy 1, aby uzyskać linię.

Uwaga: Dla pojedynczej słuchawki, brak ustawienia "Menedżer połączeń" w menu "Ustawienia połączenia".

VMWI (Visual Message Waiting Indicator [Wizualny wskaźnik wiadomości oczekującej])









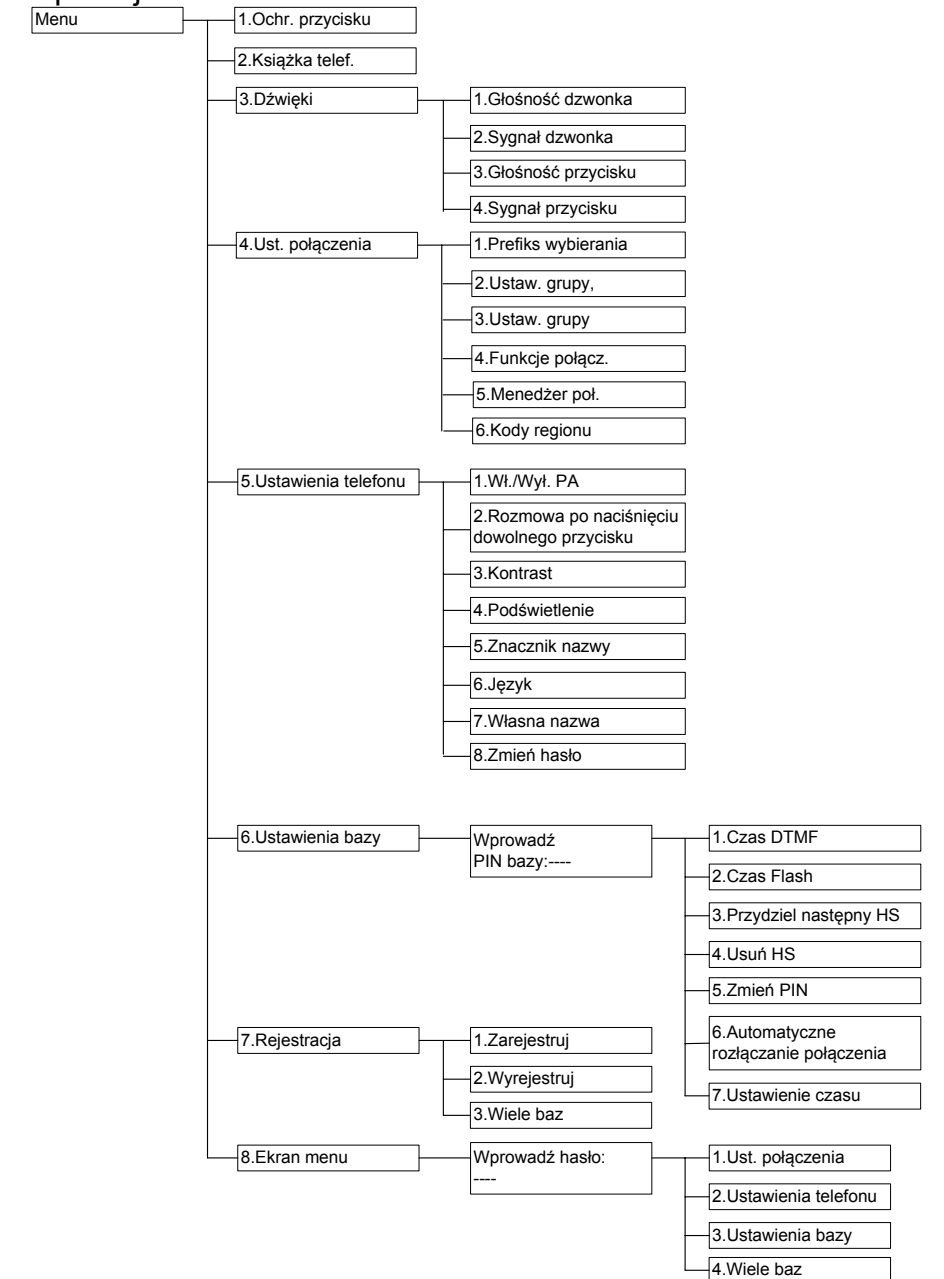







Funkcja VMWI obsługuje wiadomość FSK, odbieraną z linii telefonicznej; Uaktywnia ona ikonę wiadomości słuchawki i światło diody LED WIADOMOŚĆ GŁOSOWA bazy.



Uwagi:





1. Może być wymagana subskrypcja usługi poczty głosowej firmy telefonicznej.
2. Jeśli po wysłuchaniu wszystkich wiadomości słuchawka nadal wskazuje ikonę, wyłącz ją naciskając i przytrzymując przycisk "ID dzwoniącego" na słuchawce.





Operacje menu



1. Naciśnij (Prawy) przycisk programowy **MENU** , aby przejść do trybu menu, gdy telefon znajduje się w trybie oczekiwania.
 Re : Można nacisnąć  lub , po czym nacisnąć (Lewy) przycisk programowy **WYBIERZ** w celu potwierdzenia wybranego menu. Lub nacisnąć bezpośrednio cyfrę, aby potwierdzić wybrane menu. Na przykład, naciśnij (Prawy) przycisk programowy **MENU** -3-1, aby wybrać Głośność dzwonka.
2. Naciśnij "1", aby wybrać Ochrona przycisku (patrz działanie Ochrona przycisku na stronie [35](#)).
3. Naciśnij "2", aby dodać, usunąć, edytować, przeglądać i edytować książkę telefoniczną (patrz instrukcja Książka telefoniczna, na stronie [40](#)).
4. Naciśnij "3", aby wykonać ustawienia Dźwięk:
 - a. Naciśnij "1", aby wybrać Głośność dzwonka:
 Podczas ustawiania każdej z opcji, użyj  lub  do przewinięcia 6 opcji: "Wył.", "Niska", "Średnia", "Wysoka", "Wibracja" oraz "Wibracja i wysoka". Naciśnij (Lewy) przycisk programowy , aby zapisać wybór. Domyślne = Średnia.
 - b. Naciśnij "2", aby wybrać Sygnał dzwonka:
 Dwie opcje sygnału dzwonka: Linia (sygnał dzwonka dla połączeń przychodzących) oraz Intercom (dzwonek dla połączeń intercom). Ustaw odpowiednio każdą opcję.
 Użyj  lub  do przewinięcia 8 dzwonek, naciśnij (Lewy) przycisk programowy , aby zapisać wybór. Domyślne = 1.
 - c. Naciśnij "3", aby wybrać Głośność przycisku, po naciśnięciu przycisku:
 Użyj  lub  do przewinięcia 4 opcji: Wył., Niska, Średnia i Wysoka. Naciśnij (Lewy) przycisk programowy , aby zapisać wybór. Domyślne = Średnia.
 - d. Naciśnij "4", aby wybrać Sygnał dzwonka:
 Użyj  lub  do przewinięcia 4 opcji: 1, 2, 3 i 4. Naciśnij (Lewy) przycisk programowy , aby zapisać wybór. Domyślne = 1.
5. Naciśnij "4", aby wykonać Ustawienia połączenia:
 - a. Naciśnij "1", aby ustawić Prefiks wybierania:
 - (1) Naciśnij  lub , aby włączyć lub wyłączyć funkcję prefiks wybierania. Domyślne = Wył..
 - (2) Po wybraniu "Wł.", słuchawka poprosi o wprowadzenie numeru prefiksu , wprowadzić można do 14 cyfr.
 - (3) Użyj (Prawy) przycisk programowy , do edycji numeru prefiksu.

- (4) Naciśnij (Lewy) przycisk programowy **ZAPISZ** w celu potwierdzenia wyboru.
 - (5) Po włączeniu tej funkcji, na LCD wyświetli się pytanie przy każdym telefonicznym połączeniu wychodzącym, wyświetlony zostanie także bieżący prefiks.
 - (6) Ta funkcja jest użyteczna do kodu dostępu, karty telefonicznej, kart kredytowych, itd.
- b. Naciśnij "2", aby przejść do Wybór grupy: patrz Subskrypcja grupy słuchawek na stronie [38](#).
 - c. Naciśnij "3", aby ustawić Wykluczanie wywołań: patrz działanie funkcji Wykluczanie wywołań na stronie [44](#).
 - d. Naciśnij "4", aby ustawić Funkcje połączeń: patrz działanie Funkcje połączeń na stronie [46](#).
 - e. Naciśnij "5", aby ustawić Menedżer połączeń: patrz działanie funkcji Menedżer połączeń na stronie [50](#).
 - f. Naciśnij "6", aby ustawić Kod regionu:
Ustawienie kodu regionu umożliwia wykonywanie połączeń w obrębie kodów lokalnych i regionalnych bez prefiksu.
 - (1) Ustawienie kodu lokalnego:
Naciśnij **MENU**-4-6-1, aby ustawić lokalny kod. Wprowadź lokalny kod (3-cyfry), a następnie naciśnij (Lewy) przycisk programowy **ZAPISZ**, aby potwierdzić wybór.
 - (2) Ustawienie kodu kraju:
Naciśnij **MENU**-4-6-2, aby ustawić kod kraju. Wprowadź kod kraju (3-cyfry), a następnie naciśnij (Lewy) przycisk programowy **ZAPISZ**, aby potwierdzić wybór.
6. Naciśnij "5", aby wykonać Ustawienia telefonu:
- a. Naciśnij klawisz "1" ustawić Wł./Wył. PA
[Zmiana sposobu użytkowania \(w lewo\) klawisz funkcyjny, aby wybrać i potwierdzić lub wyłączyć](#)
 - b. Naciśnij "2", aby ustawić ROZMOWA po naciśnięciu dowolnego przycisku:
Użyj (Lewy) przycisk programowy **ZMIEN**, do wyboru i potwierdzenia włączenia lub wyłączenia.
Re : a. Po ustawieniu "wł.", naciśnij dowolny przycisk (poza ) , aby odpowiedzieć na połączenie przychodzące.
b. Po ustawieniu "wł.", słuchawka automatycznie odpowie na połączenie, po jej podniesieniu z podstawki.
 - c. Naciśnij "3", aby ustawić Kontrast LCD:
 - (1) Użyj  lub  do przewinięcia opcji 1~8. Domyślna opcja to 4.



- (2) Naciśnij (Lewy) przycisk programowy **ZAPISZ** w celu potwierdzenia wyboru.
 - d. Naciśnij "4", aby ustawić Podświetlenie LCD:
 - (1) Użyj  lub  do przewinięcia opcji 1~3 (1 - 8 sekund 2. Wł. 3. Wył.). Domyślne ustawienie to "8 sekund".
 - (2) Naciśnij (Lewy) przycisk programowy **ZAPISZ** w celu potwierdzenia wyboru.
 - e. Naciśnij "5", aby ustawić Znacznik nazwy:
 - (1) Użyj  lub  do przewinięcia opcji wł. lub wył. Domyślne ustawienie to "Wył.".
 - (2) Naciśnij (Lewy) przycisk programowy **ZAPISZ** w celu potwierdzenia wyboru.

Re : Po ustawieniu "wł.", przy dopasowaniu ID dzwoniącego do pozycji książki telefonicznej; po dopasowaniu, na ekranie LCD wyświetlona zostanie nazwa lub pseudonim zamiast kompletnych informacji ID dzwoniącego (wymaga uzyskania z lokalnej firmy telefonicznej usługi Połączenie oczekujące z ID dzwoniącego)
 - f. Naciśnij "6", aby ustawić Język:
 - (1) Użyj  lub  do przewinięcia opcji 1~3 (1. Angielski 2. Hiszpański 3. Francuski). Domyślne ustawienie to "Angielski".
 - (2) Naciśnij (Lewy) przycisk programowy **ZAPISZ** w celu potwierdzenia wyboru.
 - g. Naciśnij "7", aby ustawić Własna nazwa:
 - (1) Wprowadź znaki korzystając z Tabeli znaków i metody omówionej w części Książka telefoniczna.
 - (2) Użyj  lub  do przesunięcia kursora do tyłu lub do przodu w celu wstawienia (na lewo od kursora) lub usunięcia (znak nad kursorem, lub na lewo od kursora, jeśli kursor znajduje się z prawej strony ostatniego znaku).
 - (3) Naciśnij (Lewy) przycisk programowy **ZAPISZ** w celu potwierdzenia ustawienia.

Re: Po wprowadzeniu własnej nazwy, zostaną zmienione pozdrowienia na LCD w trybie oczekiwania .
 - h. Naciśnij "8", aby ustawić Zmień hasło:
 - (1) Po przejściu do tego menu wprowadź oryginalne hasło (4 cyfry).
 - (2) Wprowadź nowe hasło, a następnie naciśnij (Lewy) przycisk programowy **ZAPISZ** w celu potwierdzenia nowego hasła.
7. Naciśnij "6", aby wykonać Ustawienia bazy:
 Po przejściu do tego menu należy wprowadzić najpierw kod PIN (4 cyfry).
 Re : Kod PIN służy do wykonania funkcji Ustawienia bazy.
- a. Naciśnij "1", aby ustawić Czas DTMF.
 - (1) Wprowadź czas DTMF (90~200ms), naciśnij (Lewy) przycisk

programowy **OK** , aby potwierdzić ustawienie. Domyślny czas to 100ms.

Re : Przed zmianą sprawdź to ustawienie u dostawcy. Jeśli czas nie pasuje do ustawienia PSTN lub PBX, działanie może nie być właściwe.

- b. Naciśnij "2", aby wybrać czas przycisku flash. Domyślny czas to 600ms.
- (1) Użyj  lub  do przewinięcia opcji 1~9 (100~900ms).
- (2) Naciśnij (Lewy) przycisk programowy **WYBIERZ** w celu potwierdzenia wyboru.
- Re : W większości obszarów działa domyślna wartość (600 ms). Zmiana tego ustawienia może spowodować brak działania przycisku Flash. Należy zmienić wyłącznie przy pewności, że nowa wartość będzie działać.
- c. Naciśnij "3", aby ustawić Przydziel Następny HS
- (1) Wprowadź 2-cyfrowe ID słuchawki, a następnie naciśnij (Lewy) przycisk programowy **OK**.
- (2) Podczas rejestracji nowej słuchawki, baza przydzieli specyficzny numer ID słuchawki, przydzielony wcześniej dla nowej słuchawki.
- d. Naciśnij "4", aby ustawić Usuń HS:
- (1) Wprowadź 2-cyfrowe ID słuchawki, a następnie naciśnij (Lewy) przycisk programowy **OK**.
- (2) Baza usunie z systemu ID słuchawki.
- e. Naciśnij "5", aby ustawić Zmień PIN:
- (1) Wprowadź nowy PIN i (Lewy) przycisk programowy **OK**.
- Re : Domyślny PIN to "0000".
- f. Naciśnij "6", aby ustawić Automatyczne rozłączenie połączenia:
- (1) Użyj (Lewy) przycisk programowy **ZMIEN**, do wyboru i potwierdzenia włączenia lub wyłączenia. Domyślny PIN to "0000".
- Re : Po ustawieniu na "wł.", EP801 wykona automatyczne rozłączenie połączenia, jeśli wcześniej rozłączy się odległa strona połączenia. Jednakże, funkcja ta zależy od obecności sygnału "Odwrócenie linii" wysłanego przez PBX lub PSTN, po rozłączeniu połączenia.
- g. Naciśnij "7", aby ustawić Czas do obsługi ID DTMF dzwoniącego:
- (1) Użyj (Lewy) przycisk programowy **ZMIEN**, do wyboru i potwierdzenia włączenia lub wyłączenia. Domyślny PIN to "0000".

8. Naciśnij "7", aby zarejestrować , wyrejestrować słuchawkę i ustawić Wiele baz: patrz działanie funkcji Rejestracja słuchawki na stronie [37](#) i ustawienie Wiele baz na stronie [50](#).

9. Naciśnij "8", aby ustawić Ekran menu:
Aby uniknąć nieprawidłowych ustawień Ustawienia połączenia (MENU-4),

Ustawienia telefonu (MENU-5) oraz Ustawienia bazy (MENU-6), można ukryć te menu, aby inni użytkownicy słuchawki nie mogli zmienić tych ustawień.

Re : Podczas wchodzenia do opcji Ekran menu należy wprowadzić najpierw hasło.

- a. Naciśnij "1", aby ustawić ukrywanie/pokazywanie menu Ustawienia połączenia.
 - (1) Użyj (Lewy) przycisk programowy **ZMIEN**, do wyboru i potwierdzenia włączenia lub wyłączenia.
- b. Naciśnij "2", aby ustawić ukrywanie/pokazywanie menu Ustawienia telefonu.
 - (1) Użyj (Lewy) przycisk programowy **ZMIEN**, do wyboru i potwierdzenia włączenia lub wyłączenia.
- c. Naciśnij "3", aby ustawić ukrywanie/pokazywanie menu Ustawienia bazy.
 - (1) Użyj (Lewy) przycisk programowy **ZMIEN**, do wyboru i potwierdzenia włączenia lub wyłączenia.
- d. Naciśnij "4", aby ustawić ukrywanie/pokazywanie menu Ustawienia wielu baz.
 - (1) Użyj (Lewy) przycisk programowy **ZMIEN**, do wyboru i potwierdzenia włączenia lub wyłączenia.

Re: Wybór "Wł." oznacza, że menu zostanie wyświetlone na ekranie.
Wybór "Wyl." oznacza, że menu zostanie ukryte.

Indeks

- 2
2-kierunkowy Intercom, 12, 22, 30, 53
- A
Antena zewnętrzna, 9, 21
Aparat słuchowy, 4
- B
Bateria, 6, 7, 8, 11, 12, 24, 26, 27, 38
- C
CICHY, 14, 34, 35, 37
Czas DTMF, 17, 61
- D
DND, 14
Doładowanie i wymiana baterii, 38
Dwucyfrowy indeks adresu, 11
Działanie bazy, 27
Dzwonek linii, 14, 58
Dzwonek, 12, 14, 19, 20, 33, 34, 35, 36, 39, 52, 53, 56, 58, 60
- E
Ekran menu, 16, 62
- F
Flash, 12, 17, 22, 27, 30, 34, 39, 42, 49, 52, 55, 61
Funkcje ładowarki, 24
Funkcje połączeń, 16, 49, 59
Funkcje słuchawki, 11, 13
Funkcje stacji bazowej, 21
- G
Głośność dzwonka, 12, 13, 22, 52
Głośność przycisku, 58
Gniazdo ładowania słuchawki, 22
Gniazdo ładowania zapasowej baterii, 22
Gniazdo linii, 19
- I
ID bazy, 33, 53
ID dzwoniącego, 13, 14, 18, 33, 34, 50, 55, 60
ID grupy, 13, 21, 30, 31, 32, 41, 46

ID słuchawki, 11, 15, 17, 21, 22, 27, 30, 32, 33, 35, 39, 41, 43, 46, 53, 61

Ilustracja bazy, 18

Ilustracja ładowarki, 23

Informacje prawne, 8

Instalacja ładowarki słuchawki, 26

Instalacja stacji bazowej, 25

Instrukcje bezpieczeństwa dla produktu, 4

Instrukcje bezpieczeństwa w odniesieniu do baterii s, 6

Instrukcje bezpieczeństwa, 4

- K

Kod regionu, 18, 59

Komunikat ostrzegawczy, 24

Książka telefoniczna, 15, 45, 50, 58, 60

- L

Licznik czasu połączeń, 16

Lista wyposażenia, 9

Litowo-jonowa (Li-Ion), 6

- M

Menedżer połączeń, 53, 54, 55, 59

Moc baterii, 11

- N

Nie przeszkadzać (Cichy dzwonek), 14, 37

- O

Ochrona przycisku, 38, 58

Odbieranie połączenia Intercom, 34

Odbieranie połączenia telefonicznego, 33

Odwrotna linia, 61

Ogólne instrukcje bezpieczeństwa, 4

Oznakowanie nazwy, 14, 60

- P

Pamięć, 22, 27, 29, 51, 52

PIN bazy, 17, 18, 19

Podgląd rejestru połączeń, 50

Połączenie oczekujące z ID dzwoniącego, 13, 14, 60

Połączenie oczekujące, 12, 22

Połączenie słuchawki ze słuchawką, 30

Ponowne wybieranie, 14, 22, 27, 33

Porażenie prądem elektrycznym, 5, 6

Programowalna pamięć Flash, 17
Programowalne funkcje połączenia, 16, 49
Przekaz grupy słuchawek, 31, 32
Przekaz indywidualnych słuchawek, 32
Przekaz wszystkich słuchawek, 31
Przekaz z bazy do słuchawki, 32
Przekaz ze słuchawki do bazy, 33
Przekaz, 12, 14, 21, 22, 27, 31, 32, 33, 48, 53
Przycisk rejestracji, 21, 39
Przycisk Reset, 21

REG, 21, 39, 53
Regulacja głośności głosu bazy telefonu z głośnikiem , 36
Regulacja głośności głosu głośnika telefonu z głośnikiem , 36
Regulacja głośności głosu odbiornika (Słuchawka douszna) , 13, 35
Rejestr połączeń, 14, 50, 51
Rejestracja słuchawki, 39, 61
Rejestracja wielu słuchawek, 13
REN, 8
Rozmowa/Flash, 12
Rozrusznik serca, 4
RSSI, 11

Specyfikacje techniczne, 67
Stacja bazowa, 5, 6, 8, 9, 13, 18, 21, 25, 26, 27, 30, 32, 33, 39, 47
Subskrypcja BS, 53
Subskrypcja grup słuchawki , 30, 40, 59
Sygnał DTMF, 17
Sygnał przycisku, 16, 58
Sytuacja awaryjna, 4
Szybkie wybieranie z bazy, 22, 51
Szybkie wybieranie, 22, 29, 51

Telefon z głośnikiem, 12, 21, 22, 27, 31, 32, 33, 36, 42, 53
Transfer połączeń, 37, 41
Transformator, 25, 26
Trwanie połączenia, 11
Tryb BEZCZYNNOŚĆ, 27
Tryb menu, 27, 58
Tryb rejestracji, 21, 27, 40, 52
Tryb rozmowy, 13, 27, 50
Tworzenie przekazów, 31

Ustawienia dzwonka bazy, 52

Ustawienia połączenia, 15, 16, 40, 54, 55, 58, 62
Ustawienia telefonu, 16, 19, 55, 56, 59, 62
Ustawienie czasu, 18, 61
Ustawienie grupy, 16, 40
Ustawienie wielu słuchawek, 16, 52, 61, 62

Wibrator, 13

Wizualny wskaźnik oczekującej wiadomości, 55

Wybór BS, 54

Wybór grup, 40

Wyciszenie, 15, 21, 22, 27, 37

Wykluczanie wywołań, 14, 17, 46, 47, 59

Wykonywanie połączenia 2-kierunkowego/Intercom, 30

Wykonywanie połączenia telefonicznego, 29

Wyrejestrowanie, 39, 40

- Z

Zanik zasilania, 5

Zapasowa bateria, 9

Zawieszanie połączenia, 15, 36

Zawieszenie połączenia, 36

Zmień PIN, 17, 61

Specyfikacje techniczne

Specyfikacje elektryczne	Stacja bazowa	Przenośna słuchawka
Częstotliwość	863-865 MHz	863-865 MHz
Moc wyjścia RF	Szczytowa: 8 dBm	Szczytowa: 7 dBm
	Średnia: 5 dBm	Średnia: 5 dBm
Pasma kanałów	50 kHz	50 kHz
Liczba kanałów	38	38
Modulacja	GMSK	GMSK
Długość ramki TDD	10 ms	10 ms
Liczba gniazd/ramek	2	2
Czułość odbiornika	<-116dBm (@ BER 10 ⁻²)	<-116dBm (@ BER 10 ⁻²)
Wzmocnienie anteny	2 dBi	Długie: 2,5 dBi Krotkie: 1,5 dBi
Złącze anteny	TNC	Własność
Interfejs telefonu	RJ11 x 2	NA
Kodowanie kanałów	1/2 szybkości splotowe + CRC	1/2 szybkości splotowe + CRC
Szybkość transmisji danych	42,667kbps	42,667kbps
Kodowanie mowy	8 kbps G.729A	8 kbps G.729A
Szybkość danych użytkownika	32kbps duplex	32kbps duplex
Dupleks	Duplexowy podział czasowy (TDD)	Duplexowy podział czasowy (TDD)
Wielodostęp	FDMA	FDMA
Liczba ID systemu	65,536	65,536
Sygnal dzwonka	20-50 Hz, 12-90 Vrms	NA
Czas Flash	Programowalny 100-900 ms	NA
Źródło zasilania	Adapter prąd zmienny/prąd stały 12V/1A	Bateria litowo jonowa 3,7 V/1100mAh
Prąd ładowarki	NA	550mA (550/850 mA dla ładowarki biurkowej)
Czas ładowania	NA	3 godziny
Zgodność z przepisami	EN 301 357-2 (RF)	EN 301 357-2 (RF)
	EN 301 489 (EMC)	EN 301 489 (EMC)
	EN 60950 (Bezpieczeństwo)	EN 60950 (Bezpieczeństwo)
		EN 50371 (Bezpieczeństwo RF)
Temperatura działania	0 – 50 °C	-10 – 60 °C

Uwagi:

1. NA = Nie dotyczy.
2. Producent zastrzega sobie prawo do zmiany konstrukcji i specyfikacji bez powiadomienia.